



KUNSTSTOFFE FÜR DACH & WAND

Profilplatten | Stegplatten | Terrassenüberdachungen | Zubehör





STEG- UND PROFILPLATTEN FÜR DACH & WAND!

Bestens bedacht – bei Joda® erhalten Sie eine Überdachung nach Ihren Wünschen, egal ob Sie mehr Tageslicht, mehr Schatten, eine Wärmereduzierung oder Schutz vor blendenden Sonnenstrahlen wünschen. Die hochtransparenten Lichtplatten in Form unserer Stegplatten oder Profilplatten lassen keine Wünsche offen. Von der preiswerten Lösung bis hin zum ausgefeilten Design Effekt ist alles möglich. Besonders herauszuheben wäre unsere Stegplatte mit innenliegender Beschattung 16N-BW (Seite 41). Unser Katalog hat bestimmt etwas für Ihre Wünsche parat. Überzeugen Sie sich selbst. Oder wollen Sie ein Gartenhaus, eine Halle, oder etwas anderes preiswert und gut überdachen, wo Sie kein Licht brauchen? Dann haben wir die perfekte Lösung für Sie: Unsere Joda® Öko Plus-Platte! Aus 100 % recyceltem Polycarbonat und auch selber wieder recycelbar! Da die guten Eigenschaften von Polycarbonat erhalten bleiben, können wir auf diese Platte 5 Jahre Garantie gewähren. Ansonsten finden Sie bei allen Qualitätsprodukten den Hinweis auf die Dauer der Garantie stets bei den Artikellisten, die Garantiebestimmungen finden Sie auch hier im Katalog. Unser umfangreiches Zubehör rundet das Sortiment ab. So ist ein auf unsere Platten abgestimmtes Aluminium Profilsystem auch in den Farben Weiß oder Anthrazit zu bekommen. Ein Hingucker in jeder Farbe! Innovative Lösungen sind auch bei den Terrassenüberdachungen (Bausätze) angesagt: Ob offen oder geschlossen, in Aluminium mit Glasschiebesystemen, festen Glaselementen, Markisen, dimmbarer Beleuchtung. Wählen Sie Ihre Wunschfarbe (wir ermöglichen eine große Farbpalette).

Sprechen Sie uns an! Ihr Joda® Fachberater hilft Ihnen gern bei Fragen zu Material und Montage weiter.

Ihr Joda® Team



INHALTSVERZEICHNIS

TERRASSENÜBERDACHUNGEN

Aluminium-Terrassenüberdachungen Classic	6 – 9
Aluminium-Terrassenüberdachungen Premium	10 – 11
Glastür-Schiebesysteme & Komponenten	12 – 14
Zubehör	15
Holzkonstruktion mit Profilplatten	16 – 17
Holzkonstruktion mit Stegplatten	18 – 19

PROFILPLATTEN

Garantie	20
PVC	23
Polycarbonat	25 – 27
Polycarbonat-Regenerat	28 – 29
Polycarbonat-Lichtpaneel	30 – 31
Acrylglas und Formteile allgemein	32
Verlegung Profilplatten	33
Produktübersicht Profilplatten	34 – 35
Montagezubehör	36 – 37

STEGPLATTEN

Garantie	21
Polycarbonat	38 – 45
Acrylglas	46 – 47
Produktübersicht Stegplatten	48 – 49
Wichtige Hinweise zur Konstruktion	50 – 51

VERLEGESYSTEME/MONTAGEZUBEHÖR

ALU-Verlegesysteme A1 und A2	53
Rippenunterlegeband	54
Montagerichtlinien A1 und A2	55
Optionales Zubehör	56
Opt. Zubehör und Kantenschutz	57
Schrauben und sonstiges Zubehör	58 – 59
Regenrinnen und Zubehör	60
Montagehinweise Regenrinne	61

SONSTIGES

Bestellhilfe A1 und A2	62 – 63
Verlegeanleitung	64 – 65

WEITERE PRODUKTE

Verkleidungsprofile PVC 17 mm weiß	66 – 67
Verkleidungsprofile PVC 17 mm farbig	68 – 69
Fassadenprofile	70 – 71



UMGANG MIT DIESEM KATALOG

Die genannten Preise sind unverbindliche Empfehlungen in Euro inkl. der gesetzlichen Mehrwertsteuer.

Mit dem Erscheinen dieses Kataloges verlieren die Preise aus dem Joda®Katalog „Kunststoffe für Dach und Wand 2024“ ihre Gültigkeit! Die Preise behalten ihre Gültigkeit bis zum Erscheinen einer Folgeauflage.

Bitte beachten Sie eine Lieferzeit von 1 – 2 Wochen in der Regel. Nicht alle Artikel sind immer ständig am Lager verfügbar, daher auch bitte das „B“ für Bestellartikel beachten. Die Lieferzeit beträgt in der Regel 1 Woche mehr. Im Tourendienst liefert Joda® dem Fachhandel regelmäßig auch Kleinmengen ans Lager.

Bitte beachten Sie die Service-Pauschale bei Bestellungen unter 100,- € Warenwert.

Unser Bestreben ist es, dass Sie Joda® Produkte stets in der von Ihnen erwarteten fairen Qualität erhalten.

Sämtliche Produkte sind „lebende“ Werkstoffe, sie reagieren auf die Witterung und sind deshalb bis zur Verlegung vor Sonne, Kühle und Nässe zu schützen! Eine gute Übersicht über die wichtigsten Materialeigenschaften zeigen wir auf Seite 5.

Material und Verarbeitung der Produkte unterliegen einer laufenden Kontrolle und Optimierung, technische Weiterentwicklungen bzw. Veränderungen sind somit vorbehalten. Die Daten und Skizzen sind nach Angaben der Hersteller erstellt, Fotos sind nicht absolut farbverbindlich, Zeichnungen sind ggf. nicht maßstabsgetreu. So bleiben Farb- und Größenabweichungen etc. innerhalb der üblichen Toleranzen vorbehalten.

Bitte beachten Sie vor der Verarbeitung die örtlichen Bauvorschriften. Joda® Empfehlungen befreien nicht von der Verpflichtung, das Produkt eigenverantwortlich zu überprüfen, im Zweifel nehmen Sie gerne beim örtlichen Joda®-Fachhandelspartner eine Beratung in Anspruch.

NUTZEN SIE DIE GROSSE AUSWAHL AN JODA®-ARTIKELN:

Für Auftragswerte unter 100,- € berechnen wir 12,99 € Service- und Logistikkzuschlag





HINWEIS ZU DEN WICHTIGSTEN EIGENSCHAFTEN

Wir werden oft gefragt, welche Platten genommen werden sollen, wenn es zum Beispiel auf jedes Prozent Lichtdurchlass ankommt (wenn die zu überdachende Fläche nach Norden zeigt oder Bäume in unmittelbarer Nähe stehen), aber auch nach Wärmereduzierung bzw. einem angenehmen Klima unter den Platten oder auch nach Blendschutz bzw. Schattenbildung. Auch Starkregen und Hagelereignisse werden heute in die Planung mit einbezogen. Gerne arbeiten wir mit ihnen eine individuelle Lösung nach ihren Vorstellungen aus! Einen ersten Überblick bietet die Übersicht:

MATERIALEIGENSCHAFTEN IM VERGLEICH

Bereiche	Polycarbonat	Acrylglas	PVC
Hagelschlagfestigkeit/Bruchfestigkeit	✓✓✓	✓✓	✓✓
Transparenz/Lichtdurchlässigkeit (klare Platte)	✓✓✓	✓✓✓	✓✓
Preis-Leistung (in Relation zum Flächengewicht)	✓✓✓	✓✓	✓✓
Schwerentflammbar nach Norm: EN13501	✓✓✓	✗	✓✓✓
Temperaturbeständigkeit	✓✓✓	✓✓	✓
UV - Schutz	✓✓✓	✗	✓
Biegefähigkeit	✓✓✓	✓	✓✓
Temperaturabsenkung bei Heatstop-Platten	✓✓✓	✓✓	✗
Optik/Oberflächenbeschaffenheit	✓✓✓	✓✓✓	✓✓



sehr gut geeignet



gut geeignet



bedingt geeignet



kein passendes Produkt verfügbar oder ungeeignet

CLASSIC-ALUMINIUM-TERRASSENÜBERDACHUNGEN

Edel und zeitlos



Unsere Aluminium-Terrassenüberdachungen bestehen mit ihrer zeitlosen Eleganz. Wählen können Sie zwischen hochwertigen und witterungsbeständigen Polycarbonat – Stegplatten oder Glas. Ihre Terrasse wird ein Blickfang und ein Ort zum Wohlfühlen.

Sie haben die Möglichkeit zwischen Wandmontage oder Freisitz zu wählen.

Wir bieten dafür Lösungen mit unseren Glasschiebesystemen oder Festelementen an.

Unser System lässt keine Wünsche offen!

Nach Ihren Angaben fertigen wir Terrassendächer auf Maß und garantieren eine einfache und kurze Montage. Selbstverständlich können Sie auch unter vielen Standardabmessungen wählen – siehe dazu unsere Tabelle auf der nächsten Seite.

Folgende preisgleiche Standardfarben sind wählbar:

- Schwarz RAL 9005st
- Anthrazit RAL 7016st
- Grau Aluminium RAL 9007st
- Weiß RAL 9006st
- Verkehrsweiß glänzend RAL 9016

Die standardmäßig verbauten Stegplatten in 16 mm Stärke aus Polycarbonat sind:

- die 3-fach Platte in klar, siehe Seite 43
- die opal-weiße Platte als X-Struktur mit idealem Blendschutz, siehe Seite 44

Andere Platten können gerne gegen einen geringen Aufpreis verbaut werden, hervorzuheben wären:

- Polycarbonat 16/32 mit 81 % Lichtdurchlässigkeit, siehe Seite 40
- Polycarbonat 16/7 Heatstop, eine Wärmereduzierende Platte, siehe Seite 41

Ein besonderes Augenmerk verspricht die folgende Stegplatte:

- Polycarbonat 16 N–BW, mit innenliegender Beschattung (weiße diagonale Rippen, siehe Seite 41)

Ganz „kühler“ Tipp von uns. Bei dieser Platte sparen Sie eine zusätzliche Beschattung auf Ihrer Terrasse. Vereinbaren sie einen unverbindlichen Beratungstermin mit uns, unser Team berät sie gerne vor Ort.

CLASSIC-ALUMINIUM-TERRASSENÜBERDACHUNGEN

Inklusive Polycarbonat-Stegplatten

Beschreibung	Abmessungen		Anzahl Sparren	Anzahl Stützen	Art.-Nr.	Preis
	Breite	Länge				€/Stück
<p>Aluminium Terrassenüberdachung, anthrazit*</p> <p>Unser Terrassendach als Wandmontage benötigt bei jeder verfügbaren Abmessung keinen Statikträger</p> <p>Unsere Überdachungen sind berechnet für Schneelastzone 2</p> <p>Unser ausgereiftes Wandanschlußprofil sorgt für eine einfache Montage an der Wand</p> <p>Auch die Sparren können sehr leicht am Wandanschlußprofil befestigt werden</p> <p>Durch den integrierten Laufkanal können auch problemlos Stromkabel für LED-Leuchten etc. geführt werden</p> <p>* Die wählbaren, preisgleichen Standardfarben finden Sie gegenüber auf der Seite 6.</p>	406 cm	300 cm	5	2	90042714	3.619,99
		350 cm	5	2	90042715	3.929,99
		400 cm	5	2	90042716	4.189,99
	506 cm	300 cm	6	2	90042717	4.319,99
		350 cm	6	2	90042718	4.809,99
		400 cm	6	3	90042719	5.189,99
	606 cm	300 cm	7	3	90042720	5.139,99
		350 cm	7	3	90042721	5.589,99
		400 cm	7	3	90042722	6.039,99
	706 cm	300 cm	8	3	90042723	5.859,99
		350 cm	8	3	90042724	6.379,99
		400 cm	8	3	90042725	6.889,99
	806 cm	300 cm	9	3	90042726	6.609,99
		350 cm	9	3	90042727	7.189,99
		400 cm	9	3	90042728	7.779,99
	906 cm	300 cm	10	3	90042729	7.469,99
		350 cm	10	3	90042730	8.119,99
		400 cm	10	3	90042731	8.769,99
1060 cm	300 cm	11	3	90042732	8.179,99	
	350 cm	11	4	90042733	8.899,99	
	400 cm	11	4	90042734	9.619,99	

ZUBEHÖR



Artikel / Abbildung	Beschreibung	Material	Farbe	Querschnitt	Länge	Art.-Nr.	ME	Preis € / ME
	Statikprofil	Aluminium	Anthrazit* RAL 7016	161 x 118 mm	4060 mm	90042740	Stück	569,99
					5060 mm	90042741		709,99
					6060 mm	90042742		849,99
					7060 mm	90042743		989,99
	Blende Statikprofil	Aluminium	Anthrazit* RAL 7016	161 x 118 mm	4060 mm	90042744	Stück	96,99
					5060 mm	90042745		119,99
					6060 mm	90042746		149,99
					7060 mm	90042747		169,99
	Endkappe Statikprofil	Aluminium	Anthrazit* RAL 7016	161 x 118 mm	-	90042748	Stück	29,99
	Pfosten Statikprofil	Aluminium	Anthrazit* RAL 7016	111 x 111 mm	2500 mm	90042750	Stück	149,99
					3000 mm	90042751		179,99
					3500 mm	90042752		209,99
	L-Profil für Pfosten	Aluminium	-	100 x 50 x 50 x 4 mm	-	90042754	Stück	9,99
	U-Profil für Pfosten	Aluminium	-	-	-	90042755	Stück	34,99
	Schraubenset für freistehende Überdachung bis 7 m Breite	-	-	-	-	90042756	Stück	11,99
	Montageplatte Querträger	Edelstahl	-	-	-	90042757	Stück	16,99
	Lochbohrer 80 mm	-	Rot	-	-	90042758	Stück	46,99
	Kupplungsstück Rinnenprofil	Edelstahl	-	-	-	90042759	Stück	37,99
	Schraube HRD-HR	Edelstahl	-	10 x 80 mm	-	90042760	Stück	5,99
	Schraube HRD-HF	Edelstahl	-	10 x 60 mm	-	90042761	Stück	5,99

* Preisgleiche Farben finden sie auf Seite 6.

ZUBEHÖR

Impressionen/Einbau-Beispiele



Sonnenschutz-Plissees



Unsere Plissees sind in verschiedenen Farben erhältlich.



Der individuelle, kalte Wintergarten mit unserem Glasschiebesystem und Festelementen



Glasschiebesystem & Festelemente



Terrassenüberdachung mit LED-Konzept



Unsere individuellen Überdachungen mit integrierter, dimmbarer LED-Beleuchtung

Fragen sie nach einem unverbindlichen Angebot oder vereinbaren sie einen Beratungstermin mit uns, unser Team berät sie gerne vor Ort.

PREMIUM-ALUMINIUM-TERRASSENÜBERDACHUNG

Inklusive Polycarbonat-Stegplatten

Beschreibung	Abmessungen		Anzahl Sparren	Anzahl Stützen	Art.-Nr.	Preis
	Breite	Länge				€/Stück
<p>Aluminium Terrassenüberdachung, anthrazit</p> <p>Der Querschnitt unserer Stützen beträgt 12 x 15 cm, dies betont das hochwertige Design und in der Kombination mit einer 3 mm starken Materialstärke wird schnell klar, dass hier ein nachhaltiges Produkt geschaffen wurde, an dem man jahrzehntelang Freude haben wird</p> <p>Unser Terrassendach als Wandmontage benötigt bei jeder verfügbaren Abmessung keinen Statikträger</p> <p>Unsere Überdachungen sind berechnet für Schneelastzone 2</p> <p>Unser ausgereiftes Wandanschlußprofil sorgt für eine einfache Montage an der Wand</p> <p>Auch die Sparren können sehr leicht am Wandanschlußprofil befestigt werden</p> <p>Durch den integrierten Laufkanal können auch problemlos Stromkabel für LED-Leuchten etc. geführt werden</p>	306 cm	300 cm	4	2	90042601	3.349,99
	406 cm	300 cm	5	2	90042604	4.089,99
		350 cm	5	2	90042605	4.229,99
		400 cm	5	2	90042606	4.749,99
	506 cm	300 cm	6	2	90042607	4.879,99
		350 cm	6	2	90042608	5.239,99
		400 cm	6	2	90042609	5.679,99
	606 cm	300 cm	7	3	90042610	5.799,99
		350 cm	7	3	90042611	6.259,99
		400 cm	7	3	90042612	6.729,99
	706 cm	300 cm	8	3	90042613	6.579,99
		350 cm	8	3	90042614	7.199,99
		400 cm	8	3	90042615	7.739,99
	806 cm	300 cm	9	3	90042616	7.369,99
		350 cm	9	3	90042617	8.029,99
		400 cm	9	3	90042618	8.589,99
	906 cm	300 cm	10	3	90042661	8.099,99
		350 cm	10	3	90042662	8.849,99
400 cm		10	3	90042663	9.629,99	
1060 cm	300 cm	11	3	90042664	8.849,99	
	350 cm	11	3	90042665	9.619,99	
	400 cm	11	3	90042666	10.459,99	

* Preisgleiche Farben finden sie auf Seite 12.

PREMIUM-ALUMINIUM-TERRASSENÜBERDACHUNG

Vorbereitet für Glas

Beschreibung	Abmessungen		Anzahl Sparren	Anzahl Stützen	Art.-Nr.	Preis
	Breite	Länge				€/Stück
<p>Aluminium Terrassenüberdachung, anthrazit</p> <p>Der Querschnitt unserer Stützen beträgt 12 x 15 cm, dies betont das hochwertige Design und in der Kombination mit einer 3 mm starken Materialstärke wird schnell klar, dass hier ein nachhaltiges Produkt geschaffen wurde, an dem man jahrzehntelang Freude haben wird</p> <p>Unser Terrassendach als Wandmontage benötigt bei jeder verfügbaren Abmessung keinen Statikträger</p> <p>Unsere Überdachungen sind berechnet für Schneelastzone 2</p> <p>Unser ausgereiftes Wandanschlußprofil sorgt für eine einfache Montage an der Wand</p> <p>Auch die Sparren können sehr leicht am Wandanschlußprofil befestigt werden</p> <p>Durch den integrierten Laufkanal können auch problemlos Stromkabel für LED-Leuchten etc. geführt werden</p> <p>Die Konstruktion ist vorbereitet für den Einbau von Echtglasscheiben, diese finden Sie auf den nächsten Seiten</p>	306 cm	300 cm	5	2	90042621	3.139,99
	406 cm	300 cm	6	2	90042624	3.729,99
		350 cm	6	2	90042625	4.019,99
		400 cm	6	2	90042626	4.299,99
	506 cm	300 cm	8	2	90042627	4.589,99
		350 cm	8	2	90042628	4.999,99
		400 cm	8	2	90042629	5.459,99
	606 cm	300 cm	9	3	90042630	5.399,99
		350 cm	9	3	90042631	5.799,99
		400 cm	9	3	90042632	6.199,99
	706 cm	300 cm	10	3	90042633	6.029,99
		350 cm	10	3	90042634	6.499,99
		400 cm	10	3	90042635	6.999,99
	806 cm	300 cm	11	3	90042636	6.679,99
		350 cm	11	3	90042637	7.199,99
		400 cm	11	3	90042638	7.699,99
	906 cm	300 cm	13	3	90042671	7.549,99
		350 cm	13	3	90042672	8.189,99
400 cm		13	3	90042673	8.799,99	
1060 cm	300 cm	14	3	90042674	8.189,99	
	350 cm	14	3	90042675	8.849,99	
	400 cm	14	3	90042676	9.499,99	

Passendes Glas finden Sie auf Seite 14.



GLASTÜR-SCHIEBESYSTEME

Passend für unsere Aluminiumüberdachungen bieten wir ein individuelles und maßgeschneidertes Ganzglas – Schiebesystem für 3 bis 6 Spuren. Egal ob für die Seite oder die Front, hiermit wird ihre Terrasse zu einem wind- und wettergeschützten Raum.

Die obere und untere Führungsschiene, die U-Endprofile mit Bürstenaufnahme sowie das Laufwagen- und Glasprofil sind in

Anthrazit DB 703 FS
Anthrazit RAL 7016 FS
Weißaluminium RAL 9006 FS
Weiß RAL 9016 FS

erhältlich.

**Fragen Sie uns an, wir machen Ihnen gern ein
 Komplett-Angebot nach ihren Wünschen.**

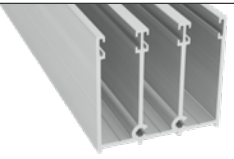
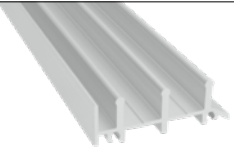
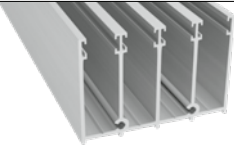
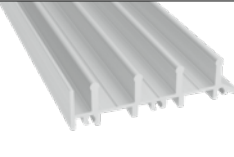
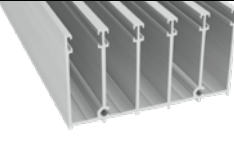
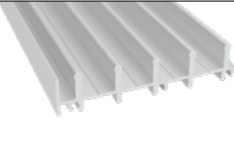
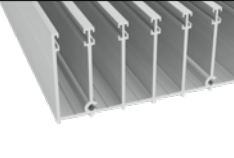
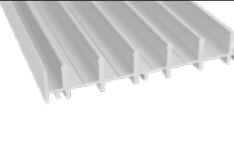
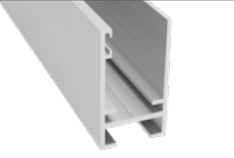
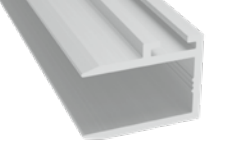
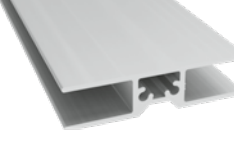

Artikel / Abbildung	Beschreibung	Farbe	Breite	Höhe	Länge	Art.-Nr.	Preis €/lfdm.
	Obere Führungsschiene 3-spurig	pressblank	59,9 mm	55 mm	3050 mm	90043901	60,99
					6110 mm	90043902	60,99
		anthrazit DB703FS			3050 mm	90043905	81,99
					6110 mm	90043906	81,99
	Untere Führungsschiene 3-spurig	silber, eloxiert	59,9 mm	20,6 mm	3050 mm	90043907	38,99
					6110 mm	90043908	38,99
	Obere Führungsschiene 4-spurig	pressblank	79,2 mm	55 mm	4050 mm	90043911	75,99
					7000 mm	90043912	75,99
		anthrazit DB703FS			4050 mm	90043915	102,99
					7000 mm	90043916	102,99
	Untere Führungsschiene 4-spurig	silber, eloxiert	79,2 mm	20,6 mm	4050 mm	90043917	50,99
					7000 mm	90043918	50,99
	Obere Führungsschiene 5-spurig	pressblank	98,5 mm	55 mm	5050 mm	90043922	92,99
					5050 mm	90043926	123,99
	Untere Führungsschiene 5-spurig	silber, eloxiert	98,5 mm	20,6 mm	5050 mm	90043928	60,99
	Obere Führungsschiene 6-spurig	pressblank	117,8 mm	55 mm	6050 mm	90043932	107,99
					6050 mm	90043936	145,99
	Untere Führungsschiene 6-spurig	silber, eloxiert	117,8 mm	20,6 mm	6050 mm	90043938	71,99
	U-Endprofil mit Bürstenaufnahme	pressblank	25 mm	45 mm	2500 mm	90043941	23,99
					5010 mm	90043942	23,99
		anthrazit DB703FS			2500 mm	90043945	32,99
					5010 mm	90043946	32,99
	U10-Aluprofil mit Bürstenaufnahme	silber, eloxiert	20 mm	15 mm	2500 mm	90043947	19,99
					5010 mm	90043948	19,99
	Laufwagen- und Glasprofil (H)	pressblank	67 mm	16 mm	1010 mm	90043951	34,99
					4150 mm	90043952	34,99
		anthrazit DB703FS			1010 mm	90043955	43,99
					4150 mm	90043956	43,99

ZUBEHÖR

Artikel / Abbildung	Beschreibung	Farbe	Breite	Höhe	Art.-Nr.	VE	Preis €/VE
	Bürstendichtung 6,7 mm x 4 mm, passend zu der oberen Führungsschiene	schwarz	6,7 mm	4 mm	90043961	lfdm.	2,99
	Bürstendichtung 6,7 mm x 10 mm, passend zu U-Endprofil und U10-Profil	schwarz	6,7 mm	10 mm	90043962	lfdm.	2,99
	U - Dichtung passend zu Laufwagen- und Glasprofil	schwarz	-	-	90043963	lfdm.	9,99
	Laufwagen bis max.120 kg Belastung, passend zu Laufwagen- und Glasprofil	silber	12 mm	21 mm	90043964	Stück	34,99
	ALU-Blenden-Set für Laufwagen & Glasprofil, 2 x Alublende gerade, silber + 4 Schrauben	silber	67 mm	16 mm	90043965	Set	23,99
	Mitnehmer-Set für Laufwagen & Glasprofil, 1 Alublendem. seitl.Nase, Kst-Abstandhalter, 4 Schrauben	silber	67 mm	16 mm	90043966	Set	29,99
	Edelstahl-Griffmuscheln zum Aufkleben, 2 x Griffmuscheln à 65 mm, selbstklebend	silber	65 mm (Ø)	-	90043967	Set	96,99
	Edelstahl-Griffmuscheln zum Schrauben, 2 x Griffmuscheln à 65 mm, selbstklebend	silber	65 mm (Ø)	-	90043968	Set	119,99
	Edelstahl-Verriegelungsschloß	silber	90 mm	50 mm	90043969	Stück	219,99
	Einscheiben-Sicherheitsglas (ESG) 10 mm, klar, im Zuschnittsmaß, Kanten poliert	klar	-	-	90043970	Stück	163,99

Artikel / Abbildung	Beschreibung	Farbe	Stärke	Länge	Art.-Nr.	Preis €/m ²
	Sicherheitsglas VSG44.2 bestehend aus 2 Scheiben à 4 mm, zzgl. 2 Folien	klar	8,76 mm	bis 4499 mm	90042640	109,99
		matt	8,76 mm	bis 4499 mm	90042642	115,99
	Sicherheitsglas VSG55.2 bestehend aus 2 Scheiben à 5 mm, zzgl. 2 Folien	klar	10,76 mm	bis 4499 mm	90042650	122,99
		matt	10,76 mm	bis 4499 mm	90042652	135,99

ZUBEHÖR

Artikel / Abbildung	Beschreibung 1	Beschreibung 2	Art.-Nr.	VE	Preis € / VE
	LED-Set Flex, dimmbar (Parallelschaltung)	6er	90042690	Set	349,99
		9er	90042691	Set	399,99
		12er	90042692	Set	429,99
	4-Zonen Bedienpanel für LED-Set Flex	Komfortables schalten + dimmen mittels Touch-Sensor Technik. Keine Kabelverlegung notwendig, da Verbindung via Funk.	90042693	Stück	125,99
	Verlängerungskabel für LED-Set Flex	2 m	90042694	Stück	8,99
		4 m	90042695	Stück	11,99
		6 m	90042696	Stück	13,99
	Schraubenpaket inkl. Abdeckkappen	Inhalt: 50 Stk. Passend für Eindeckung mit Glas oder Stegplatten	90042697	Stück	23,99
	PVC-Laubsammler	Grau, 80mm ADM	90042701	Stück	31,99
	PVC-Bogen	Grau, 90°, 80 mm ADM	90042702	Stück	11,99
	PVC-Fallrohr	Lagerlängen: 4000 mm, 80 mm ADM	90042703	Stück	38,99
	Alu U-Profil für Bodenbefestigung	111 x 60 x 5 mm	90042704	Stück	12,99



Terrassendach mit Profilplatten im Explosions-Detail.

- 0,8 mm starkes, klares Polycarbonat-Trapezprofil (76/18 mm)
- mit speziellen Profilplatten für einen dichten Wandanschluss
- Befestigung mit Spezialschrauben und Abstandshaltern
- Bretter für einen sauberen Abschluss an den Stirnseiten
- Kopfbänder können aus dem Katalog "Carports & Gartenhäuser" Kapitel Zubehör mitbestellt werden (für Statik aber nicht notwendig)
- Wandanschluss
- Abstandhalter
- Spenglerschrauben

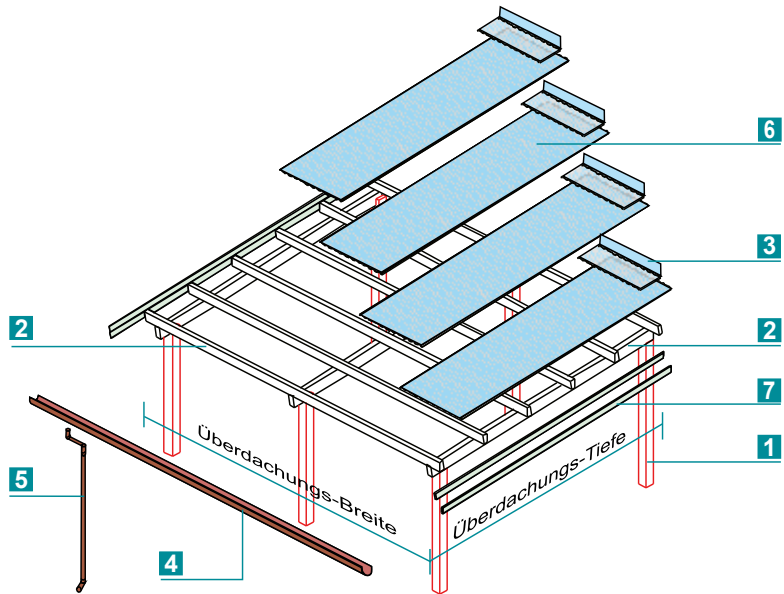

LIEFERUMFANG

Konstruktion mit Profilplatten

1 Pfosten

Glatt gehobelt und gefast, 115 x 115 mm stark, 3.000 mm lang. Ergänzende H-Pfostenanker (8 x 80 x 800 mm) finden Sie im Carport und Gartenhäuser Katalog.

2 Sattelbalken und Pfetten

Massiv und großzügig dimensioniert. Für eine einfache Montage bereits ausgeklinkt.

3 Wandanschluss-Profil

In das System integrierte Profile machen das Dach dicht und bilden eine optische Einheit.

4 Rinne

Braune PVC-Halbrund-Regenrinne zum Klemmen. Systeme aus Kupfer, Stahl oder Zink auf Anfrage.

5 Fallrohr

Der Wasserablauf erfolgt über ein Fallrohr (PVC-Braun) - Entwässerung erfolgt bis Oberkante Erreich bzw. Pflasterfläche.

6 Profilplatte

Polycarbonat-Trapez-Profil 76/18, klar, glatt, 0,8 mm stark.

7 Stirnbretter

24 x 115 mm.

8 Zubehörpaket

und Montageanleitung.

EXTRAS

Extras wie **Pfostenanker** finden Sie in unserem Katalog "CARPORTS & GARTENHÄUSER".



WEITERE EXTRAS?

Einen passenden Joda®Fachhändler in Ihrer Nähe finden Sie auch unter www.joda.de



TERRASSENDACH PROFILPLATTEN

· Unterkante Sattelbalken: 205 cm

Terrassendach Classic-Serie mit Profilplatten

- Gesamthöhe:
ca. 238 - 270 cm
(bei 300 cm Tiefe)

ca. 240 - 277 cm
(bei 350 cm Tiefe)

ca. 244 - 287 cm
(bei 400 cm Tiefe)

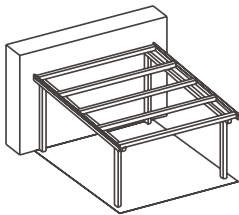

HOLZARTEN	Classic Kiefer KDI				Natur Lärche			
	318 cm breit		420 cm breit		318 cm breit		420 cm breit	
► Breite	Art.-Nr.	Preis/€	Art.-Nr.	Preis/€	Art.-Nr.	Preis/€	Art.-Nr.	Preis/€
Tiefe								
300 cm tief	89210105	-	89210110	-	89210505	-	89210510	-
350 cm tief	-	-	89210115	-	-	-	89210515	-
400 cm tief	-	-	89210120	-	-	-	89210520	-

Ohne Pfostenanker, empfohlene H-Pfostenträger: 8 x 80 x 800 mm

Aktuelle Preise finden Sie in unserem Katalog "CARPORTS & GARTENHÄUSER".

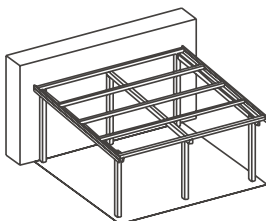

HOLZARTEN	Classic Kiefer KDI				Natur Lärche			
	522 cm breit		624 cm breit		522 cm breit		624 cm breit	
► Breite	Art.-Nr.	Preis/€	Art.-Nr.	Preis/€	Art.-Nr.	Preis/€	Art.-Nr.	Preis/€
Tiefe								
300 cm tief	89210125	-	89210140	-	89210525	-	89210540	-
350 cm tief	89210130	-	89210145	-	89210530	-	89210545	-
400 cm tief	89210135	-	89210150	-	89210535	-	89210550	-

Ohne Pfostenanker, empfohlene H-Pfostenträger: 8 x 80 x 800 mm

Terrassendach mit Hohlkammerplatten im Explosions-Detail.

- extrem hohe Schlagfestigkeit (Ballwurf- und Hagelsicher nach DIN 18032)
- hohe Witterungsbeständigkeit
- ausgezeichnete Isolierung
- Kopfbänder (als statische Aussteifung)
- Stegdoppelplatten Polycarbonat 16 mm
- Randprofile A2
- Mittelprofile A2
- Rippenunterlegeband
- Aluklebeband 1 x mit Vlies
- Aluklebeband 1 x ohne Vlies
- Alukantenschutz
- Wandanschlussprofil
- Halte-Abschlusswinkel
- Zierklemmdeckel
- Spezialschrauben-Satz

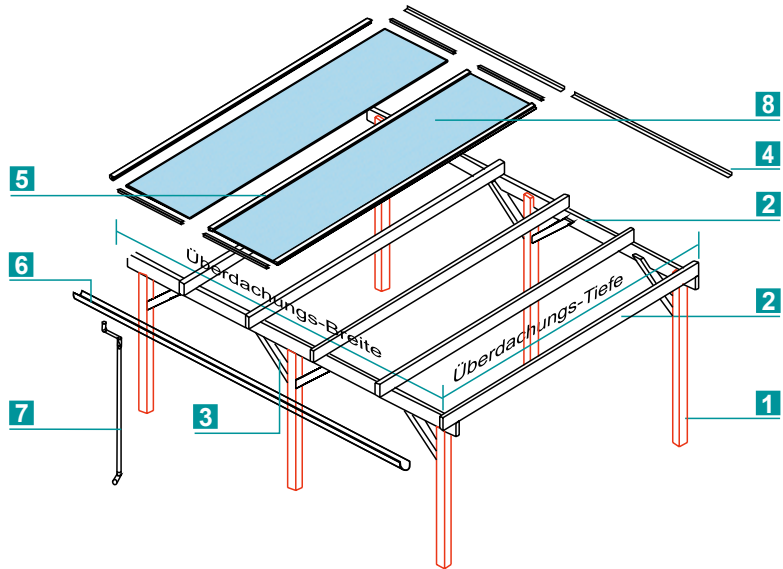

LIEFERUMFANG

Konstruktion mit Stegplatten

1 Pfosten

Glatt gehobelt und gefast, 115 x 115 mm stark, 3.000 mm lang. Ergänzende H-Pfostenanker (8 x 80 x 800 mm) finden Sie im Carport und Gartenhäuser Katalog.

2 Sattelbalken und Pfetten

Massiv und großzügig dimensioniert. Für eine einfache Montage bereits ausgeklinkt.

3 Längskopfband

Massive Längs-Kopfbänder geben extra Halt. Auch hier gilt: alle Hölzer sind vorgefertigt.

4 Wandanschluss-Profil

Aus Aluminium, dichten das Hohlkammerplatten-Dach ab. Passend hierzu: die Alu-Kantenabdeckungen.

5 Verlegungsprofil

Verbindendes Zubehör aus Aluminium für die transparenten Lichtplatten.

6 Rinne

Braune PVC-Halbrund-Regenrinne zum Klemmen. Systeme aus Kupfer, Stahl oder Zink auf Anfrage.

7 Fallrohr

Der Wasserablauf erfolgt über ein Fallrohr PVC-Braun - Entwässerung erfolgt bis Oberkante Erreich bzw. Pflasterfläche.

8 Stegplatte

Klare Polycarbonat-Stegplatte Premium.

9 Zubehörpaket

und Montageanleitung.

EXTRAS

Extras wie **Pfostenanker** finden Sie in unserem Katalog "CARPORTS & GARTENHÄUSER".



WEITERE EXTRAS?

Ihr Joda®Fachberater hilft Ihnen gerne weiter.

TERRASSENDACH STEG- PLATTEN

· Unterkante Sattelbalken: 205 cm

Terrassendach Select-Serie mit Hohlkammerplatten, SM

• Gesamthöhe:
ca. 238 - 264 cm
(bei 300 cm Tiefe)

ca. 240 - 271 cm
(bei 350 cm Tiefe)

ca. 244 - 279 cm
(bei 400 cm Tiefe)

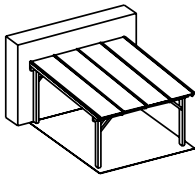

HOLZARTEN	Master Fichte-KVH				Perfect Fichte-Leimh.				Select Fichte-Leimh.			
► Breite	306 cm breit		406 cm breit		306 cm breit		406 cm breit		306 cm breit		406 cm breit	
Tiefe	Art.-Nr.	Preis/€	Art.-Nr.	Preis/€	Art.-Nr.	Preis/€	Art.-Nr.	Preis/€	Art.-Nr.	Preis/€	Art.-Nr.	Preis/€
300 cm tief	89212501	-	89212502	-	89213001	-	89213002	-	89214001	-	89214002	-
350 cm tief	-	-	89212503	-	-	-	89213003	-	-	-	89214003	-
400 cm tief	-	-	89212504	-	-	-	89213004	-	-	-	89214004	-

Ohne Pfostenanker, empfohlene H-Pfostenträger: 8 x 80 x 800 mm

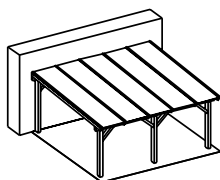

Aktuelle Preise finden Sie in unserem Katalog "CARPORTS & GARTENHÄUSER".

HOLZARTEN	Master Fichte-KVH				Perfect Fichte-Leimh.				Select Fichte-Leimh.			
► Breite	507 cm breit		607 cm breit		507 cm breit		607 cm breit		507 cm breit		607 cm breit	
Tiefe	Art.-Nr.	Preis/€	Art.-Nr.	Preis/€	Art.-Nr.	Preis/€	Art.-Nr.	Preis/€	Art.-Nr.	Preis/€	Art.-Nr.	Preis/€
300 cm tief	89212505	-	89212506	-	89213005	-	89213006	-	89214005	-	89214006	-
350 cm tief	89212507	-	89212508	-	89213007	-	89213008	-	89214007	-	89214008	-
400 cm tief	89212509	-	89212510	-	89213009	-	89213010	-	89214009	-	89214010	-

Ohne Pfostenanker, empfohlene H-Pfostenträger: 8 x 80 x 800 mm

BESCHRÄNKTE 10-JÄHRIGE HERSTELLERGARANTIE

Definition

Für „SUNTUF , SUNTUF UV2, gewelltes, transparentes oder transluzentes Polycarbonat (nachfolgend „das Produkt“) übernimmt PALRAM Industries (1990) Ltd. (nachfolgend „der Hersteller“), vorbehaltlich anderer hierin enthaltener Bestimmungen, folgende Garantie:

Umfang der Garantie

Lichtdurchlässigkeit

Das Produkt darf während eines Zeitraums von 10 Jahren ab dem unten definierten Datum des Inkrafttretens nicht mehr als 6 % seiner Lichtdurchlässigkeit (im Folgenden „Minderung“) verlieren, und zwar als direkte und ausschließliche Folge der Einwirkung von Sonnenstrahlen (gemessen nach den in ASTM D-1003-77 festgelegten Verfahren).

Farbe

Das Produkt darf während eines Zeitraums von 10 Jahren ab dem unten definierten Datum des Inkrafttretens seine Gelbfärbung um nicht mehr als 10 Deltaeinheiten (im Folgenden „Minderung“) verändern, und zwar als direkte und ausschließliche Folge der Einwirkung von Sonnenstrahlen (gemessen nach den in ASTM D-1003-77 festgelegten Verfahren).

Zerbrechen

Das Produkt darf weder aufgrund eines Verlustes seiner Stoßfestigkeit als direkte und ausschließliche Folge von Witterungseinflüssen noch als direkte und ausschließliche Folge von Hagelkörnern mit einem Durchmesser von bis zu 25 mm (1“) und einer Geschwindigkeit von bis zu 20 m/s (44,7 mph) zerbrechen (Verlust der vorstehend genannten Fähigkeit im Folgenden „das Zerbrechen“).

Übermäßiger Verlust der Stoßfestigkeit wird durch Prüfung gemäß ISO 6603/1-1985 (E) bzw. ASTM D-5628-95 Methode F an einer Probe des zerbrochenen Blechs ermittelt. Diese Garantie gilt nur für den Fall, dass die Probe spröde gebrochen ist und in diesem Zustand in einzelne Stücke (Splitter) zerfällt.

Datum des Inkrafttretens

Das Datum des Inkrafttretens ist das Datum der Herstellung des Produkts oder - falls dieses Datum nicht auf dem Produkt angegeben ist - das Datum, an dem das Produkt vom Hersteller erworben wurde.

Beschränkungen

Diese Garantie ist nur gültig, wenn das Produkt gemäß den schriftlichen Anweisungen des Herstellers behandelt, gelagert, gereinigt, installiert und gewartet wird.

Garantieansprüche und Benachrichtigungen

Jeder Garantieanspruch muss dem Hersteller innerhalb der Garantiezeit und unmittelbar nach dem Auftreten einer Minderung oder eines Zerbrechens schriftlich unter Beifügung des Original-Kaufbelegs und dieser Garantieerklärung mitgeteilt werden; der Anspruchsteller muss dem Hersteller gestatten, alle oder einzelne der betroffenen Bleche und den Einbauort selbst zu überprüfen, solange sich die Bleche noch in ihrer ursprünglichen Position befinden und nicht entfernt oder bewegt oder in irgendeiner Weise verändert wurden, und/oder die Bleche zur Prüfung an den Hersteller zurückschicken. Der Hersteller behält sich das Recht auf unabhängige Untersuchung der Ursache der Störung ausdrücklich vor.

Entschädigung

Wenn ein Anspruch unter dieser beschränkten Garantie gerechtfertigt ist, wird der Hersteller dem Käufer ein kostenloses Ersatzprodukt zur Verfügung stellen oder nach seinem alleinigen Ermessen den ursprünglichen Kaufpreis, der an den Hersteller gezahlt wurde, oder einen Teil davon gemäß dem folgenden Zeitplan erstatten.

Wenn der Hersteller innerhalb von 3 (drei) Jahren nach dem Datum des Inkrafttretens ordnungsgemäß über eine Minderung oder ein Zerbrechen informiert wird und ein Anspruch auf eine solche Minderung oder ein solches Zerbrechen ordnungsgemäß geltend gemacht und genehmigt wird, stellt der Hersteller kostenlos ein Ersatzprodukt zur Verfügung oder erstattet nach seinem alleinigen Ermessen den ursprünglichen Kaufpreis.

Wenn der Hersteller nach mehr als 3 (drei) Jahren nach dem Datum des Inkrafttretens ordnungsgemäß über eine Minderung oder ein Zerbrechen informiert wird und ein Anspruch auf eine solche Minderung oder ein solches Zerbrechen ordnungsgemäß geltend gemacht und genehmigt wird, stellt der Hersteller kostenlos ein Ersatzprodukt zur Verfügung.

Der vom Käufer zu zahlende Ersatzpreis beträgt 10 % des tatsächlichen Preises des Herstellers zum Zeitpunkt des Ersatzes, multipliziert mit der Anzahl der Jahre ab dem Datum des Inverkehrbringens bis zum Zeitpunkt des Ersatzes, jedoch höchstens 90 % des tatsächlichen Preises des Herstellers zum Zeitpunkt des Ersatzes.

Der Hersteller kann nach eigenem Ermessen die Differenz zwischen dem tatsächlichen Preis und dem oben genannten Ersatzpreis erstatten, anstatt ein Ersatzprodukt zu liefern.

Die Haftung des Herstellers erstreckt sich nicht auf die Kosten für den Aus- und Einbau der Bleche.

Gerichtsstand

Diese beschränkte Garantie unterliegt den Gesetzen des deutschen Staates und ist nach diesen auszulegen. Die ausschließliche Zuständigkeit liegt beim Amtsgericht Kiel.

DIESE BESCHRÄNKTE GARANTIE IST DIE EINZIGE GARANTIE DES HERSTELLERS FÜR DAS PRODUKT. ALLE ANDEREN DIREKTEN, INDIRECTEN ODER FOLGESCHÄDEN, UNABHÄNGIG VON IHRER URSACHE, SIND AUSDRÜCKLICH VON DER GARANTIE AUSGESCHLOSSEN. DIESE GARANTIE ERSETZT ALLE ANDEREN AUSDRÜCKLICHEN ODER STILLSCHWEIGENDEN GARANTIEEN, EINSCHLIESSLICH ALLER STILLSCHWEIGENDEN GARANTIEEN FÜR DIE MARKTGÄNGIGKEIT ODER EIGNUNG FÜR EINEN BESTIMMTEN ZWECK.

GARANTIE

Stegplatten



Bei fachgerechter Verlegung gemäß unseren Bestimmungen gibt Joda® auf das 16 – 32 mm Polycarbonat-Stegplatten- und Zubehörsortiment eine 10 Jahres-Garantie.

Joda® garantiert damit, das für diesen Zeitraum:

- die Stegplatten hagelbeständig sind gemäß der unten stehenden Bestimmungen
- sich die Werte der Lichtdurchlässigkeit und der Vergilbung nicht um mehr als max. 10 % ändern
- die Festigkeit der Platten erhalten bleibt
- die Platten recyclingfähig sind
- das System, bestehend aus Profilen, Dichtungen und Platten, kompatibel bzw. verträglich ist
- die Konstruktion dicht ist (bei bestimmungsgerechtem Aufbau!)
- die Aluminium – Profile nebst Zubehör nicht korrodieren

HAGELBESTÄNDIGKEIT

Unsere 16 – 32 mm Polycarbonat-Stegplatten haben eine hohe Schlagzähigkeit. Bruch durch Hagel im Sinne dieser Garantie liegt dann vor, wenn bei einer Hagelsimulation*, die nachfolgend beschrieben ist, bei 10 Beschussversuchen auf verschiedene Punkte der Oberfläche mindestens 5 Löcher in den Oberflächen der Stegplatten zu verzeichnen sind.

* Durchführung der Hagelsimulation: Kugeln aus Polyamid PA 66 mit 20 mm Durchmesser (Gewicht ca. 4,5 g) werden mit einer Geschwindigkeit von 21 m/s, entsprechend einer kinetischen Energie von 1 Joule, bei Raumtemperatur auf die bewettete Oberfläche geschossen.

VORAUSSETZUNGEN

- Einsatz des Produktes in der Europäischen Union.
- Das Produkt muss in seinem ursprünglichen Zustand bleiben und darf weder verformt noch verändert werden.
- Transport, Lagerung, Reinigung, Bearbeitung und Montage entsprechen dem Stand der Technik und den aktuellen technischen Unterlagen wie Verlege- und Pflegeanleitung von Joda®.
- Das Produkt darf keiner nachteiligen Chemikalieneinwirkung ausgesetzt werden und die Hitzestaubildung ist konstruktiv zu vermeiden.
- Die Montage erfolgte ausschließlich mit Original Zubehör.
- Die Reklamation muss unter Vorlage der Original-Verkaufsquittung über den Händler, bei dem die Ware gekauft wurde, bei uns eingereicht werden.

FÄLLE/SCHÄDEN, DIE VON DER GARANTIELEISTUNG AUSGENOMMEN SIND

- nicht zweckmäßige Verwendung
- Fehlerhafte Montage (Nichtbeachtung von Montagehinweisen)
- Schäden durch Höhere Gewalt wie z.B. Sturmschäden
- Einwirkung durch dritte Personen (Vandalismus) etc.
- nicht fachgerechte Pflege des Produktes (Verwendung von ätzenden Pflegemitteln sowie Mittel die die Oberfläche zerkratzen können)

Bei gerechtfertigten Garantiesprüchen leisten wir vollen Materialersatz. Weitergehende Garantiesprüche sind ausgeschlossen. Die Garantie erstreckt sich insbesondere weder auf Montagekosten, noch auf andere Verluste infolge von Bruchschäden und beginnt ab Verkaufsdatum. Wir haften nicht für indirekte Folge- und Vermögensschäden. Farb- und Größenabweichungen etc. innerhalb der üblichen Toleranzen vorbehalten. Beachten Sie die örtlichen Bauvorschriften. Unsere Empfehlungen befreien nicht von der Verpflichtung, das Produkt eigenverantwortlich zu überprüfen. Im Zweifelsfalle bitten wir eine Fachberatung in Anspruch zu nehmen. Durch diese Garantie werden die gesetzlichen Rechte des Verbrauchers gegenüber dem Verkäufer wegen eines Sachmangels nicht berührt.

POLYCARBONAT (PC) PVC & ACRYL PROFILPLATTEN

Profilplatten für Überdachungen
fast aller Art

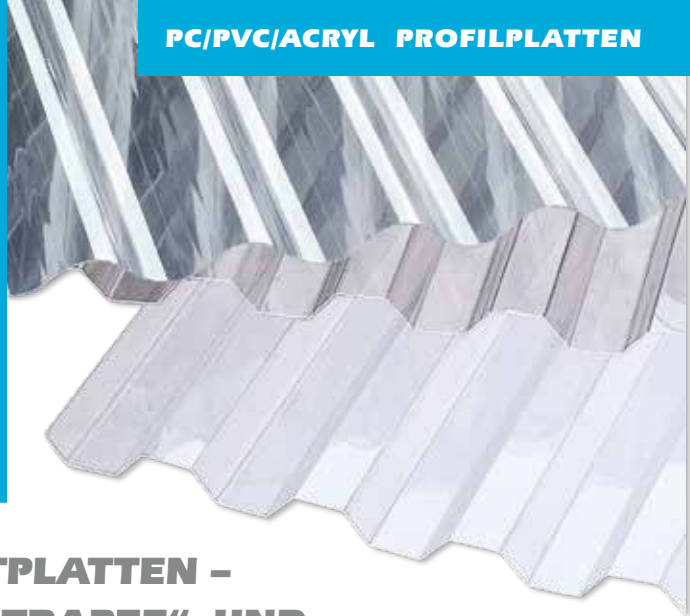

MODERNES GESTALTEN MIT LICHTPLATTEN – DAS GEHT SPIELEND LEICHT MIT „TRAPEZ“- UND „SINUS“- PROFILPLATTEN AUS ROBUSTEM KUNSTSTOFF

Profilplatten sind eine günstige Alternative zu Stegplatten, ganz besonders durch die einfache Verlegung und den geringen Bedarf an Zubehör.

Sie finden ihre Anwendungen bei:

- *Carports*
- *Terrassenüberdachungen*
- *Gewächshäusern*
- *Fahrradunterständen*
- *Abdeckungen*
- *Schutzdächern (z. B. Wetterschutzhütten, Wartehäuschen)*
- *Wandverkleidungen, etc.*

Hierbei zeigt sich, dass durch die Profilierung/Wellung das Material noch einmal stabiler und schlagresistenter wird und dadurch einen guten Schutz z.B. vor Hagel bietet. Gerade unsere hochwertigen Polycarbonat Sinus-Wabe-Platten halten auch den stärksten Witterungsbedingungen über viele Jahre hinweg stand! Die Eigenschaften sind auf Seite 5 in der Übersicht zu sehen.

PVC ist als preiswerte und chem. resistente Platte (eine Beständigkeitsliste ist bei uns erhältlich!), für einfache Anwendungen, DIY und in der Landwirtschaft geeignet.

Polycarbonat ist unsere Empfehlung, wenn Sie eine bruchfeste Platte mit einer hohen Transparenz und Lichtdurchlässigkeit wünschen! 100% Garantien sind bis 15 Jahre möglich.



Sprechen Sie uns an, wir beraten Sie gerne!





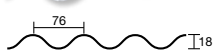

PVC PROFILPLATTEN

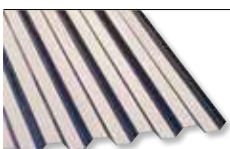
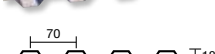
Kostengünstig und in verschiedenen Breiten – **1,1 mm**

Artikel / Abbildung	Beschreibung	Farbe	Breite	Deckbreite	Länge	Art.-Nr.	VE	Preis €/m ²
 	PVC Profilplatten Sinus 76/18 Stärke 1,1 mm	klar	900 mm	820 mm	2000 mm	90042360	1 Platte	20,99
					2500 mm	90042361		20,99
					3000 mm	90042362		20,99
					3500 mm	90042363		20,99
					4000 mm	90042364		20,99
					5000 mm	90042365		20,99
					6000 mm	90042366		20,99
					7000 mm	90042426		20,99
 	PVC Profilplatten Trapez 70/18 Stärke 1,1 mm	klar	1090 mm	1020 mm	2000 mm	90042335	1 Platte	20,99
					2500 mm	90042336		20,99
					3000 mm	90042337		20,99
					3500 mm	90042338		20,99
					4000 mm	90042339		20,99
					5000 mm	90042340		20,99
					6000 mm	90042341		20,99
					7000 mm	90042352		20,99
 	PVC Profilplatten Trapez 70/18 Stärke 1,1 mm	bronze	1090 mm	1020 mm	2000 mm	90042367	1 Platte	20,99
					2500 mm	90042368		20,99
					3000 mm	90042369		20,99
					3500 mm	90042370		20,99
					4000 mm	90042371		20,99
					5000 mm	90042372		20,99
					6000 mm	90042373		20,99
					7000 mm	90042427		20,99

Kostengünstig und bewährt – **1,3 mm**

Artikel / Abbildung	Beschreibung	Farbe	Breite	Deckbreite	Länge	Art.-Nr.	VE	Preis €/m ²
 	PVC Profilplatten Trapez 70/18 Stärke 1,3 mm	 klar	1160 mm	1100 mm	2000 mm	90042342	1 Platte	24,99
					2500 mm	90042343		24,99
					3000 mm	90042344		24,99
					3500 mm	90042345		24,99
					4000 mm	90042346		24,99
					4500 mm	90042347		24,99
					5000 mm	90042348		24,99
					6000 mm	90042349		24,99
					7000 mm	90042350		24,99

Wir empfehlen Original-Verlegezubehör (siehe ab Seite 36).

Ihre Joda®-Vorteile

- 3 bewährte Qualitäten – Kunststoffe
- Vielfältige Auswahl an Platten, sowohl bei Steg- als auch bei Profilplatten
- Alle gängigen Profile in verschiedenen Farben erhältlich
- Individuelle Lösungen möglich
- Alle fertigen Terrassenüberdachungen mit Aufbauanleitung
- Montage-Service auf Wunsch
- Volle Gewichte und Stärken bei den Platten, um volle Garantien geben zu können
- 10 Jahre Produkt - Garantien auf alle Platten > 1,2 mm
- Über 80 % der Platten aus dem Joda® Programm sind komplett recyclebar
- Joda® Öko Plus, die Platte mit dem 2. Leben, besteht komplett aus recycelten Platten
- Umfangreiches Zubehör für die Verlegung der Stegplatten
- Farbvarianten in Weiß und modischen Anthrazit für die kompletten Aluminiumprofile
- Kostenlose Beratung / Aufmaß vor Ort nach Terminabsprache
- Zuschnitt-Service in Länge und Breite
- Es besteht eine garantierte Kompatibilität zwischen den Profilen und den Platten
- Dichtigkeit des Alu – Profilsystems mit unserem Platten bei korrekter Verlegung garantiert
- Langlebigkeit der Platten (Material) durch hohen UV Schutz
- Bei den Polycarbonatplatten besteht bester Schutz vor UV Strahlung, Kinder können darunter spielen und Möbel und Stoffbezüge verbleichen nicht so schnell
- unsere Platten und das Zubehör werden werkseitig kommissioniert



DETAILS ZU POLYCARBONAT



- Hohe Lichtdurchlässigkeit > 85% für klare Platten
- Hohe Temperaturbeständigkeit von -40 bis +120 °C
- Witterungsbeständiger UV-Schutz durch Coextrusion
- Hohe Hagelschlagfestigkeit und Bruchsicherheit
- Schwer entflammbar nach EN 13501

Profilplatten aus Polycarbonat sind die am häufigsten gewählten Platten bei Carports und Terrassendächern, sie erweisen sich als besonders lichtdurchlässig, resistent und bruchfest siehe Herstellergarantie. UV-stabilisiert durch Coextrusion ist das Material nicht nur für einfache offene Überdachungen geeignet, sondern auch für Gewächshäuser und Industriegebäude. Heimwerker schätzen das geringe Gewicht und die problemlose Bearbeitung. Durch die hohe Flexibilität des Materials können die Platten mit einem Radius von mindestens 4 m in Wasserlaufrichtung gebogen verlegt werden!

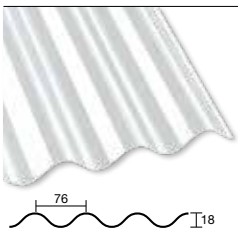

POLYCARBONAT (PC) PROFILPLATTEN | 0,8 mm

Witterungsbeständig mit hoher Hagelfestigkeit

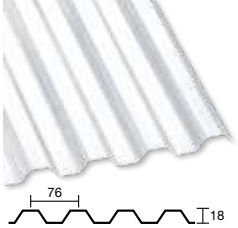
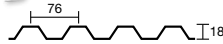
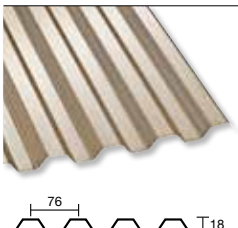
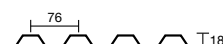

Artikel / Abbildung	Beschreibung	Farbe	Breite	Deckbreite	Länge	Art.-Nr.	VE	Preis €/m ²
 	PC Profilplatten Sinus 76/18 Stärke: 0,8 mm	klar	1260 mm	1210 mm	2000 mm	90043020	1 Platte	24,99
					2500 mm	90043021		24,99
					3000 mm	90043022		24,99
					3500 mm	90043023		24,99
					4000 mm	90043024		24,99
					4500 mm	90043025		24,99
 	PC Profilplatten Trapez 76/18 Stärke: 0,8 mm	klar	1260 mm	1210 mm	2000 mm	90043030	1 Platte	25,99
					2500 mm	90043031		25,99
					3000 mm	90043032		25,99
					3500 mm	90043033		25,99
					4000 mm	90043034		25,99
					4500 mm	90043035		25,99
					5000 mm	90043036		25,99
					6000 mm	90043038		25,99
 	PC Profilplatten Trapez 76/18 Stärke: 0,8 mm	bronze	1260 mm	1210 mm	2000 mm	90043060	1 Platte	25,99
					2500 mm	90043061		25,99
					3000 mm	90043062		25,99
					3500 mm	90043063		25,99
					4000 mm	90043064		25,99
					4500 mm	90043065		25,99
					5000 mm	90043066		25,99
					6000 mm	90043068		25,99

POLYCARBONAT (PC) PROFILPLATTEN | 1,0 – 1,1 mm

Artikel / Abbildung	Beschreibung	Farbe	Breite	Deckbreite	Länge	Art.-Nr.	VE	Preis €/m ²
 	PC Profilplatten Trapez 76/18 Stärke: 1,0 – 1,1 mm	klar	1260 mm	1210 mm	2000 mm	90043050	1 Platte	35,99
					2500 mm	90043051		35,99
					3000 mm	90043052		35,99
					3500 mm	90043053		35,99
					4000 mm	90043054		35,99
					4500 mm	90043055		35,99
					5000 mm	90043056		35,99
					6000 mm	90043058		35,99
					7000 mm	90043059		35,99



Passendes Zubehör finden Sie auf Seite auf 32/36.



POLYCARBONAT (PC) PROFILPLATTEN WABE | 2,8 mm

Elegante Optik und angenehme Lichtstreuung.
Die Platte ist besonders bruchsicher







Artikel / Abbildung	Beschreibung	Farbe	Breite	Deckbreite	Länge	Art.-Nr.	VE	Preis €/m ²
	PC Profilplatten Wabe Sinus 76/18 Stärke: 2,8 mm	klar	1045 mm	980 mm	2000 mm	90042018	1 Platte	53,99
					2500 mm	90042019		53,99
					3000 mm	90042020		53,99
					3500 mm	90042021		53,99
					4000 mm	90042022		53,99
					4500 mm	90042023		53,99
					5000 mm	90042024		53,99
					6000 mm	90042025		53,99
7000 mm	90042026	53,99						
	PC Profilplatten Wabe Sinus 76/18 Stärke: 2,8 mm	bronze	1045 mm	980 mm	2000 mm	90042027	1 Platte	55,99
					2500 mm	90042028		55,99
					3000 mm	90042029		55,99
					3500 mm	90042030		55,99
					4000 mm	90042031		55,99
					4500 mm	90042032		55,99
					5000 mm	90042033		55,99
					6000 mm	90042034		55,99
7000 mm	90042035	55,99						
	PC Profilplatten Wabe Sinus 76/18 Stärke: 2,8 mm	anthrazit	1045 mm	980 mm	2000 mm	90042181	1 Platte	59,99
					2500 mm	90042182		59,99
					3000 mm	90042183		59,99
					3500 mm	90042184		59,99
					4000 mm	90042185		59,99
					4500 mm	90042186		59,99
					5000 mm	90042187		59,99
					6000 mm	90042188		59,99
7000 mm	90042189	59,99						

Passendes Zubehör finden Sie auf Seite auf 32/36.

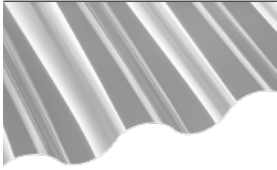

POLYCARBONAT (PC) PROFILPLATTEN PROFIL 5 & 6 | 0,8 mm

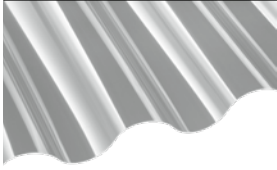

Artikel / Abbildung	Beschreibung	Farbe	Breite	Deckbreite	Länge	Art.-Nr.	VE	Preis €/m ²
 	PC Profilplatten Profil 5 Sinus 177/51 Stärke: 0,8 mm B	klar	920 mm	870 mm	1250 mm	90044572	1 Platte	26,99
					1600 mm	90044574		26,99
					2000 mm	90044576		26,99
					2500 mm	90044578		26,99
 	PC Profilplatten Profil 6 Sinus 177/51 Stärke: 0,8 mm B	klar	1100 mm	1050 mm	1250 mm	90044562	1 Platte	26,99
			1600 mm	90044564	26,99			
			1097 mm	1050 mm	2000 mm	90044566		26,99
			2500 mm	90044568	26,99			

Passendes Zubehör finden Sie auf Seite auf 32/36.

POLYCARBONAT-PROFILPLATTEN JODA® ÖKO PLUS

100% REGENERAT | 0,9 mm

Schlagzäh und hoch bruchsicher

Trapez 76/18



Farbton*
nahe RAL 2001
Rotorange

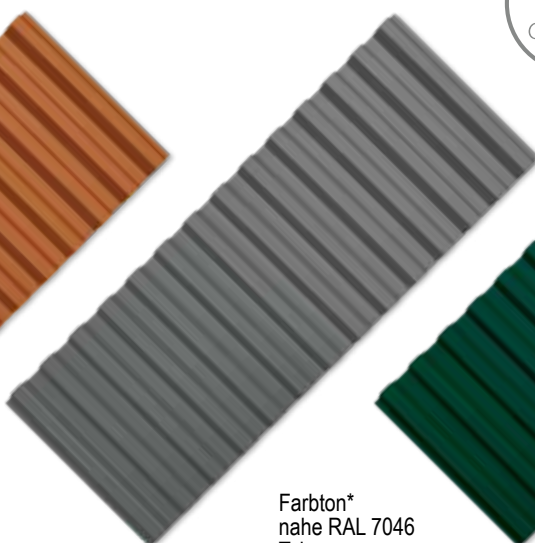

Farbton*
nahe RAL 7046
Telegrau

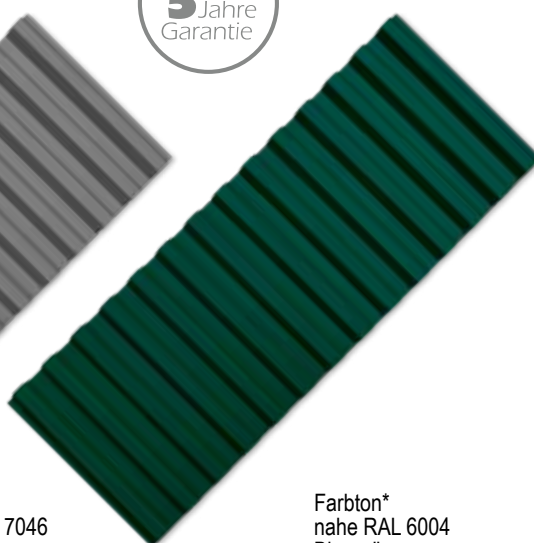

Farbton*
nahe RAL 6004
Blaugrün

Joda®-Polycarbonat-Profilplatten Öko Plus 0,9 mm

ÜBERSICHT

Die Joda®-Polycarbonat-Profilplatte Öko Plus 0,9 mm ist eine Trapez-Profilplatte aus recyceltem Polycarbonat (PC). Die hervorragenden Eigenschaften der PC Platte bezüglich der hohen Schlagzähigkeit, dem geringen Gewicht und der hohen Temperaturbeständigkeit (> 100° C) bleiben erhalten. Die Joda®-Polycarbonat-Profilplatte Öko Plus 0,9 mm eignet sich sowohl für den professionellen als auch für den Heimwerkerbedarf.

EIGENSCHAFTEN UND VORTEILE

- Schlagzäh – praktisch unzerbrechlich
- Wetterfest
- UV-Schutz beidseitig
- Geringes Gewicht
- Leichte Verarbeitung und Installation
- Opak – praktisch lichtundurchlässig
- Beidseitig strukturiert

ANWENDUNGSBEREICHE

- Carports, Garagen
- Pergolen
- Lagerschuppen
- Zäune und Zwischenwände



* Die Farbtöne der Platten können aufgrund des Recyclingverfahrens etwas schwanken, kleine Einschlüsse mit Farbabweichungen sind möglich.

POLYCARBONAT-PROFILPLATTEN JODA® ÖKO PLUS

100% REGENERAT | 0,9 mm

Schlagzäh und hoch bruchsticher



Artikel / Abbildung	Beschreibung	Farbe	Breite	Deckbreite	Länge	Art.-Nr.	VE	Preis €/m ²
 	Polycarbonat-Profilplatte Öko Plus Trapez 76/18 Stärke: 0,9 mm schlagzäh, hoch bruchsticher	Rot-orange	1105 mm	1064 mm	2000 mm	90043480	1 Platte	19,99
					2500 mm	90043481		19,99
					3000 mm	90043482		19,99
					3500 mm	90043483		19,99
					4000 mm	90043484		19,99
					4500 mm	90043485		19,99
					5000 mm	90043486		19,99
					6000 mm	90043488		19,99
					7000 mm	90043489		19,99

Artikel / Abbildung	Beschreibung	Farbe	Breite	Deckbreite	Länge	Art.-Nr.	VE	Preis €/m ²
 	Polycarbonat-Profilplatte Öko Plus Trapez 76/18 Stärke: 0,9 mm schlagzäh, hoch bruchsticher	Blau-grün	1105 mm	1064 mm	2000 mm	90043490	1 Platte	19,99
					2500 mm	90043491		19,99
					3000 mm	90043492		19,99
					3500 mm	90043493		19,99
					4000 mm	90043494		19,99
					4500 mm	90043495		19,99
					5000 mm	90043496		19,99
					6000 mm	90043498		19,99
					7000 mm	90043499		19,99

Artikel / Abbildung	Beschreibung	Farbe	Breite	Deckbreite	Länge	Art.-Nr.	VE	Preis €/m ²
 	Polycarbonat-Profilplatte Öko Plus Trapez 76/18 Stärke: 0,9 mm schlagzäh, hoch bruchsticher	Tele-grau	1105 mm	1064 mm	2000 mm	90043080	1 Platte	19,99
					2500 mm	90043081		19,99
					2600 mm	90043087		19,99
					3000 mm	90043082		19,99
					3500 mm	90043083		19,99
					4000 mm	90043084		19,99
					4500 mm	90043085		19,99
					5000 mm	90043086		19,99
					6000 mm	90043088		19,99
					7000 mm	90043089		19,99



POLYCARBONAT (PC) LICHTPANEELE EZ GLAZE® | 3 mm

Glasähnliches, profiliertes PC-Paneel mit hoher Hagelfestigkeit

EIGENSCHAFTEN UND VORTEILE

- Klares und elegantes Erscheinungsbild
- Einfache, schnelle und sichere Installation
- Einseitig UV-geschützt und blockiert 99,9% der schädlichen UV-Strahlung
- Große Hagelschlagfestigkeit
- Hohe Wind- und Schneelastbeständigkeit bis 400 kg/qm bei ordnungsmäßigen Einbau
- Keine Notwendigkeit, auf das Dach zu klettern, um zu installieren

ANWENDUNGSBEREICHE

- Pergolen und Pavillons
- Terrassenüberdachungen
- Wintergarten
- Carports

EINFACHE MONTAGE



- Die Paneele vorbohren alle 30 cm mit 10 mm Durchmesser, und dann mit den gegenüber aufgeführten Schrauben befestigen





POLYCARBONAT (PC) LICHTPANEELE EZ GLAZE® | 3 mm







Witterungsbeständig mit hoher Hagelfestigkeit

Artikel / Abbildung	Beschreibung	Farbe	Breite	Deckbreite	Länge	Art.-Nr.	VE	Preis €/m ²
 	PC Lichtpaneel Stärke: 3 mm	klar	688 mm	600 mm	2000 mm	90043820	1 Platte	99,99
					2500 mm	90043821		99,99
					3000 mm	90043822		99,99
					3500 mm	90043823		99,99
					4000 mm	90043824		99,99
					4500 mm	90043825		99,99
					5000 mm	90043826		99,99
					6000 mm	90043828		99,99
					7000 mm	90043829		99,99

Witterungsbeständig mit hoher Hagelfestigkeit – **Heatstop/Breeze**

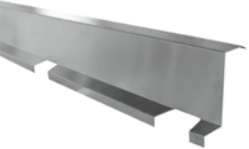
Artikel / Abbildung	Beschreibung	Farbe	Breite	Deckbreite	Länge	Art.-Nr.	VE	Preis €/m ²
 	PC Lichtpaneel Stärke: 3 mm	klar, leicht bläulich	688 mm	600 mm	2000 mm	90043810	1 Platte	109,99
					2500 mm	90043811		109,99
					3000 mm	90043812		109,99
					3500 mm	90043813		109,99
					4000 mm	90043814		109,99
					4500 mm	90043815		109,99
					5000 mm	90043816		109,99
					6000 mm	90043818		109,99
					7000 mm	90043819		109,99

MONTAGEZUBEHÖR FÜR LICHTPANEELE

Artikel / Abbildung	Beschreibung	Farbe	Breite	Stärke	Länge	Art.-Nr.	VE	Preis €/Stk.
	Wandanschluss-Profil für PC-Lichtpaneele	pressblank	60 mm	–	1990 mm	90043860	1 Stück	79,99
	F-Profil für den Seitenanschluss inkl. U-Dichtungsprofil für PC-Lichtpaneele	anodisiert	–	–	6000 mm	90043870	1 Stück	0,00
	Anti-Lärm-Schaum-Komprimband für PC-Lichtpaneele	weiß	50 mm	–	20000 mm	90043862	1 Rolle	26,99
	Edelstahlschrauben mit Bohrspitze für Aluminium/Holz SW8 Kopf, mit EPDM Dichtung 14 mm, zur Befestigung auf Holz	Edelstahl	–	5,5 mm	60 mm	90042495	100 Stück	86,99
					85 mm	90042469	50 Stück	44,99
						90042497	100 Stück	89,99

ACRYL PROFILPLATTEN WABE | 3 mm





Artikel / Abbildung	Beschreibung	Farbe	Breite	Deckbreite	Länge	Art.-Nr.	VE	Preis €/m ²
	Acryl Profilplatten Wabe Sinus 76/18 B Stärke: ca. 3 mm schlagzäh	klar	1045 mm	980 mm	2000 mm	90042080	1 Platte	64,99
					2500 mm	90042081		64,99
					3000 mm	90042082		64,99
					3500 mm	90042083		64,99
					4000 mm	90042084		64,99
					5000 mm	90042086		64,99
					6000 mm	90042087		64,99
					7000 mm	90042088		64,99
	Acryl Profilplatten Wabe Sinus 76/18 B Stärke: ca. 3 mm schlagzäh	bronze	1045 mm	980 mm	2000 mm	90042089	1 Platte	67,99
					2500 mm	90042090		67,99
					3000 mm	90042091		67,99
					3500 mm	90042092		67,99
					4000 mm	90042093		67,99
					5000 mm	90042094		67,99
					6000 mm	90042095		67,99
					7000 mm	90042096		67,99

Passendes Zubehör finden Sie auf Seite 32/36.

FORMTEILE FÜR ACRYL- UND POLYCARBONAT-PROFILPLATTEN

FIRSTHAUBEN UND WANDANSCHLÜSSE

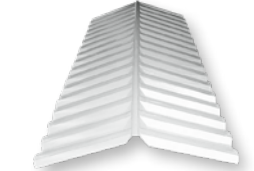
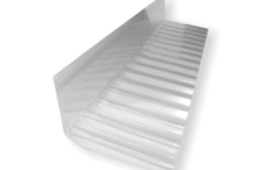
Artikel / Abbildung	Beschreibung	Farbe	Breite	Schenkellänge	Art.-Nr.	VE	Preis €/Stk.
	Acryl Wellfirsthaube, zweiteilig Sinus 76/18 B für Dachneigungen von 25° bis 45°	klar	1045 x 90 x 395 mm		90042304	1 Stück	189,99
	Acryl Wandanschluss, Sinus 76/18 B für oberseitigen Wandanschluss	klar	1045 x 60 x 225 mm		90042306	1 Stück	99,99
	Polycarbonat Wellfirsthaube einteilig Trapez 76/18 B	klar	127 x 150 x 150 mm		90043304	1 Stück	99,99
	Polycarbonat Wandanschluss Trapez 76/18 B	klar	1270 x 150 x 50 mm		90043306	1 Stück	89,99

B = Auftragsbezogene Bestellung – nicht ständig ab Lager verfügbar. Bitte beachten Sie eine Lieferzeit von in der Regel 2–3 Wochen.

HINWEISE ZUR LAGERUNG

Alle Lichtwellplatten sind möglichst auf planer Fläche zu lagern. Während der Lagerung müssen sie vor Witterungseinflüssen (Sonnen- und Wärmeeinstrahlung), Verschmutzung und mechanischen Belastungen sowie vor Chemikalien, Farben und Klebstoffen geschützt werden. Lösungsmittel und weichmacherhaltige Dichtungsmassen dürfen nicht verwendet werden. Sie können zu Rissbildung führen. Platten nicht direkt betreten. Immer Holzbohlen auflegen und diese mit Schaumstoff umwickeln.



Acryl-Profilplatten Sinus 76/18

VERARBEITUNGSVORSCHRIFTEN

Bohren:

Zum Bohren eignen sich alle Bohrer. Der Bohrdurchmesser sollte mindestens 5 mm größer sein als der Schraubendurchmesser, um die Materialausdehnung zu gewährleisten.

Schneiden:

Zum Zuschneiden eignen sich Werkzeuge, wie z.B. Schere, Säge mit feiner Zahnung, Kreissäge mit feiner Zahnung.

Montage:

Die Unterkonstruktion kann aus Stahl, Aluminium oder verzugsfreiem Holz sein. Die Dachneigung sollte mindestens 7° (= 12 cm je lfm.) betragen. Die Platten müssen so verlegt werden, dass die Seite mit dem Aufkleber nach oben zeigt, weil diese Seite oberflächenvergütet ist. Höhenüberdeckungen sollten mindestens 120 mm betragen. Die Befestigung sollte mit rostfreien Schrauben mit aufvulkanisierter Neopren-Dichtungsscheibe erfolgen. Auf keinen Fall dürfen PVC-Dichtungsscheiben verwendet werden. Bei Dachmontage erfolgt die Verschraubung auf dem Wellenberg. Hier sollten bis 2 mm Stärke unsere Abstandhalter eingesetzt werden, ab 2 mm Stärke Kalotten. Bei Wandmontage erfolgt die Verschraubung im Wellental. Immer Alu-Klebeband auf die Pfettenoberseite aufbringen oder mit Dispersionsfarbe weiß streichen, um Wärmestau im Bereich der aufliegenden Welle zu vermeiden. Dies gilt auch für die Überlappungsbereiche bei Verlegung mit dunklen Dachwellplatten (Wärmereflektion!). Profilplatten niemals direkt betreten. Immer eine Leiter oder Holzbohlen auflegen und diese mit Schaumstoff umwickeln. Keine Montagearbeiten oder Bearbeitungen (Schneiden, Bohren) bei Temperaturen unter 8°C vornehmen.

Vermeiden Sie zu starre Befestigungen. Schrauben nicht zu stark anziehen, nur bis zum ersten Widerstand. Nach ca. 3 Monaten, wenn sich die Unterkonstruktion gesetzt hat, müssen die Schrauben nachgezogen werden.

PFETTEN- BZW. RIEGELABSTÄNDE

Profil	Dach	Wand	Befestigungsanzahl*
76/18 Sinus	700/850 mm (Wabe)	1200 mm	10 x je m ²
76/18 Trapez	700 mm	1200 mm	10 x je m ²

*Empfehlung

EIGENSCHAFTEN

Unsere Profilplatten sind generell UV-stabil. Sie sind problemlos in der Handhabung und Verlegung und eignen sich deshalb besonders für den do-it-yourself Markt.

Brandverhalten:

Siehe Tabelle Seite 34 und 35.

Keine Brennglashaftung!







Reinigung:

Platten lassen sich mit Wasser und Zusatz von nicht scheuernden, handelsüblichen Spülmitteln säubern. Unbedingt nur mit weichem Schwamm reinigen. Bitte nicht mit Hochdruckreinigern arbeiten! Diese Angaben und Vorschläge dienen der Kundenberatung. Eine Verbindlichkeit kann hieraus weder im Bezug auf die zu erzielenden Resultate, noch im Hinblick auf etwaige Schutzrechte Dritter abgeleitet werden.

PRODUKTÜBERSICHT

PVC Profilplatten

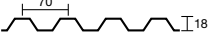
PC Profilplatten

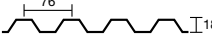
Abbildung				
Plattentyp	Sinus 76/18	Trapez 70/18	Sinus 76/18	Trapez 76/18
Plattenstärke ca.	1,1 mm	1,1 mm + 1,3 mm	0,8 mm	0,8 mm + ca. 1,1 mm
Querschnitt (Abweichungen möglich)				
Farbe	klar	klar, bronze	klar	klar, bronze
Garantie	–	10 Jahre* (bei 1,3 mm)	–	10 Jahre* (bei 1 mm)
Eigenschaften	<ul style="list-style-type: none"> • hohe Bruchfestigkeit • langjährige Lichtdurchlässigkeit • leicht & kostengünstig • schwer entflammbar nach EN13501 • einfachste Bearbeitung & Montage • gute Dämmeigenschaften 	<ul style="list-style-type: none"> • hohe Bruchfestigkeit bei 1,3 mm • langjährige Lichtdurchlässigkeit • leicht & kostengünstig • schwer entflammbar nach EN13501 • einfachste Bearbeitung & Montage • gute Dämmeigenschaften 	<ul style="list-style-type: none"> • sehr hohe Bruchfestigkeit • hoch transparent • hohe Temperaturbeständigkeit • schwer entflammbar nach EN13501 • einfachste Bearbeitung & Montage • gute Dämmeigenschaften 	<ul style="list-style-type: none"> • sehr hohe Bruchfestigkeit • hoch transparent • hohe Temperaturbeständigkeit • schwer entflammbar nach EN13501 • einfachste Bearbeitung & Montage • gute Dämmeigenschaften
Haupteinsatzgebiete	<ul style="list-style-type: none"> • Carports & Garten- u. Gerätehäuser • Lichtbänder bei Tierställen • Dacheindeckungen & Wandverkleidungen • Terrassenüberdachungen • Wintergärten, Pergolen etc. 	<ul style="list-style-type: none"> • Carports & Garten- u. Gerätehäuser • Lichtbänder bei Tierställen • Dacheindeckungen & Wandverkleidungen • Terrassenüberdachungen • Wintergärten, Pergolen etc. 	<ul style="list-style-type: none"> • Carports • Lichtbänder in Industrie- und Lagerhallen • Dacheindeckungen & Wandverkleidungen • Terrassenüberdachungen • Wintergärten, Pergolen • Sportstättenüberdachungen etc. 	<ul style="list-style-type: none"> • Carports • Lichtbänder in Industrie- u. Lagerhallen • Dacheindeckungen & Wandverkl. • Terrassenüberdachungen • Wintergärten, Pergolen • Sportstättenüberdachungen etc.
Plattenbreite ca.	900 mm	1090 mm + 1160 mm	1260 mm	1115 mm + 1260 mm
Deckbreite ca.	825 mm	1020 mm + 1100 mm	1210 mm	1064 mm + 1210 mm
Plattenlänge	2 – 7 m	2 – 7 m	2 – 7 m	2 – 7 m
Flächengewicht ca.	1,682 kg/m ²	1,906 kg/m ² + 2,253 kg/m ²	1,2 kg/m ²	1,2 kg/m ² + 1,65 kg/m ²
Temperaturbeständigkeit	-20 bis + 55 °C	-20 bis + 55 °C	-40 bis +120 °C	-40 bis + 120 °C
Brandverhalten EN13501	B-s2, d0	1,1: B-s2, d0 bzw. 1,3: B-s3, d0	B-s1, d0	B-s1, d0
Lichtdurchlässigkeit Transmissionsgrad (%)				
Klar	82 %	82 %	90 %	90 %
Bronze/breeze	–	70 %	–	–
Anthrazit	–	–	–	–

*gemäß Garantiebestimmungen – Ihr Joda® Fachhändler berät Sie gern.
Zuschnitte möglich. Berechnungsgrundlage ist das jeweils nächste Lagermaß.

Joda® Öko Plus

PC Welle Wabe

PC Profilplatten

PC Lichtpaneel
EZ Glaze®

Acryl Wabe
Profilplatten

Trapez 76/18	Sinus 76/18	Sinus 177/51	Profiliert	Sinus 76/18
0,9 mm	2,8 mm	0,8 mm	3 mm	3 mm
rotorange, telegrau, blaugrün	klar, bronze, grau	klar	klar, klar leicht bläulich	klar, bronze
5 Jahre*	15 Jahre*	–	15 Jahre*	30 Jahre*
<ul style="list-style-type: none"> • sehr hohe Bruchfestigkeit • leicht und langlebig • hohe Temperaturbeständigkeit • schwer entflammbar nach EN13501 • einfachste Bearbeitung & Montage • gute Dämmeigenschaften 	<ul style="list-style-type: none"> • höchste Bruchfestigkeit • leicht und langlebig • hohe Temperaturbeständigkeit • schwer entflammbar nach EN13501 • einfachste Bearbeitung & Montage • gute Dämmeigenschaften 	<ul style="list-style-type: none"> • sehr hohe Bruchfestigkeit • hoch transparent • hohe Temperaturbeständigkeit • schwer entflammbar nach EN13501 • einfachste Bearbeitung & Montage • gute Dämmeigenschaften 	<ul style="list-style-type: none"> • Höchste Bruchfestigkeit • hoch transparent, ähnlich Glas • hohe Temperaturbeständigkeit • schwer entflammbar nach EN13501 • einfachste Bearbeitung & Montage 	<ul style="list-style-type: none"> • erhöhte Bruchfestigkeit • höchste Lichtdurchlässigkeit • leicht und langlebig • gute Temperaturbeständigkeit • gute Dämmeigenschaften
<ul style="list-style-type: none"> • Carports & Garten- u. Gerätehäuser • Dacheindeckungen & Wandverkl. • Pergolen • Dächer für Industrie & Handel etc. 	<ul style="list-style-type: none"> • Carports & Garten- u. Gerätehäuser • Dacheindeckungen & Wandverkl. • Terrassenüberdachungen • Wintergärten, Pergolen etc. 	<ul style="list-style-type: none"> • Lichtbänder in Industrie- und Lagerhallen • Dacheindeckungen & Wandverkleidungen • Lichtbänder in landwirtschaftlichen Gebäuden etc. 	<ul style="list-style-type: none"> • Terrassenüberdachungen • Carports • Lichtbänder in Industrie- und Lagerhallen • Dacheindeckungen • Wintergärten, Pergolen • Sportstättenüberdachungen etc. 	<ul style="list-style-type: none"> • Carports & Garten- u. Gerätehäuser • Dacheindeckungen & Wandverkl. • Terrassenüberdachungen • Wintergärten, Pergolen etc.
1105 mm	1045 mm	920 mm + 1097/1100 mm	688 mm	1045 mm
1064 mm	980 mm	870 + 1050 mm	600	980
2 – 7 m	2 – 7 m	1,25 – 2,50 m	2 – 7 m	2 – 7 m
1,3 kg/m ²	3,28 kg/m ²	–	3,6 kg/m ²	3,28 kg/m ²
-40 bis +110 °C	-40 bis +120 °C	-40 bis +120 °C	-40 bis +120 °C	-20 bis +80 °C
B-s1, d0	B-s1, d0	B-s1, d0	B-s1, d0	E
–	87 %	–	90 %	–
–	33 %	–	70 %	–
–	60 %	–	–	–

*gemäß Garantiebestimmungen – Ihr Joda® Fachhändler berät Sie gern.
Zuschnitte möglich. Berechnungsgrundlage ist das jeweils nächste Lagermaß.

HOCHWERTIGES MONTAGEZUBEHÖR FÜR PROFILPLATTEN





Artikel / Abbildung	Beschreibung	Farbe	für Profil	Art.-Nr.	VE	Preis
		Material				
	Abstandhalter Sinus empfohlen für Plattenstärken bis 2 mm	klar PS	76/18 gewellt (Sinus) Bedarf ca. 10 Stück pro m ²	90042301	100 Stück	10,99
	Abstandhalter Trapez empfohlen für Plattenstärken bis 2 mm	klar PS	70/18 und 76/18 (Trapez) Bedarf ca. 10 Stück pro m ²	90042303	100 Stück	10,99
	Abstandhalter Sinus empfohlen für Plattenstärken bis 2 mm	klar PS	177/51 gewellt (Sinus) Bedarf ca. 10 Stück pro m ²	90042302	50 Stück	32,99
	Kalotten Sinus , inkl. EPDM-Dichtung, empfohlen für Plattenstärken ab 2 mm	Aluminium	76/18 gewellt (Sinus) Bedarf ca. 10 Stück pro m ²	90042298	100 Stück	52,99
	Kalotten Trapez inkl. EPDM-Dichtung, empfohlen für Plattenstärken ab 2 mm	Aluminium	70/18 und 76/18 (Trapez) Bedarf ca. 10 Stück pro m ²	90042299	100 Stück	52,99

Artikel / Abbildung	Beschreibung	Farbe	Abmessungen		Art.-Nr.	VE	Preis
		Material	Stärke	Länge			
	Spenglerschrauben „Holz“ mit Torxkopf & 15 mm Dichtscheibe	Edelstahl	4,5 mm	45 mm	90042446	100 Stück	26,99
				55 mm	90042448	100 Stück	30,99
				65 mm	90042450	100 Stück	34,99
	Spenglerschrauben „Holz“ mit Torxkopf & 20 mm Dichtscheibe, empfohlen für die „Joda Öko Plus Platte“	Edelstahl	4,5 mm	45 mm	90042496	100 Stück	27,99
	Distanzpreizhülsen-Set für Sinus und Trapez für 17 – 20 mm Höhe, mit A2 Schraube Flachrundkopf und Bohrsegment an der Spitze. Nur für Platten bis 2 mm Stärke geeignet!	Edelstahl/ Kunststoff	4,8 mm	50 mm	90042332	20 Stück	19,99
	Stufenbohrer HSS mit 3 Schneiden und 6-Kant-Schaft, passend für Distanzpreizhülsen-Set.	Schwarz HSS	Ø 6/8/10 mm	21 mm (Arbeitslänge)	90042354	1 Stück	19,99



Artikel / Abbildung	Beschreibung	Farbe	Abmessungen		Art.-Nr.	VE	Preis
		Material	Stärke	Länge		Beutel	
	Edelstahlschraube mit Zinkbeschichtung „Metall“ SW8 EPDM-Dichtung, zur Befestigung auf Metall-Unterkonstruktion	Bimetall	5,5 mm	50 mm	90042499	100 Stück	99,99
	Aluminium-PET-Band selbstklebend	Silber	60 mm (Breite)	50 m	90042321	1 Rolle	12,99

Artikel / Abbildung	Beschreibung	Farbe	für Profil	Art.-Nr.	VE	Preis
		Material	Breite			
	Wellprofileleisten Sinus aus Polyethylen	Weiß PE	76/18 ca. 760 mm	90042470	10 Stück/ Bund	27,99
	Wellprofileleisten Trapez aus Polyethylen	Weiß PE	70/18 ca. 760 mm	90042472	10 Stück/ Bund	27,99
			76/18 ca. 760 mm	90042473		



Terrassendach mit höchster Hagelfestigkeit: klare Polycarbonat Stegplatten



← Profilmitte bis Profilmitte
1000 oder 1220 mm →

Acryl oder PC Stegplatten, 16 mm



Auch im Wintergarten: Acryl oder PC Stegplatten klar, 16 mm

POLYCARBONAT STEGPLATTEN & ACRYL STEGPLATTEN

Ideal für Objekte mit Anspruch an
Optik & Haltbarkeit

EINFACH, ROBUST & UNKOMPLIZIERT

Durch unseren Stegplatten entstehen lichtdurchflutete und wertbeständige Bedachungen zum Wohlfühlen!

Ganz besonders durch die vielfältigen Varianten unserer Polycarbonat (PC)-Stegplatten haben Sie die Möglichkeit, eine Überdachung ganz nach Ihren Wünschen zu schaffen. Ob hoher Lichtdurchlass oder einzigartige Schatten- und Design-Effekte, unser Sortiment erfüllt all Ihre Wünsche.

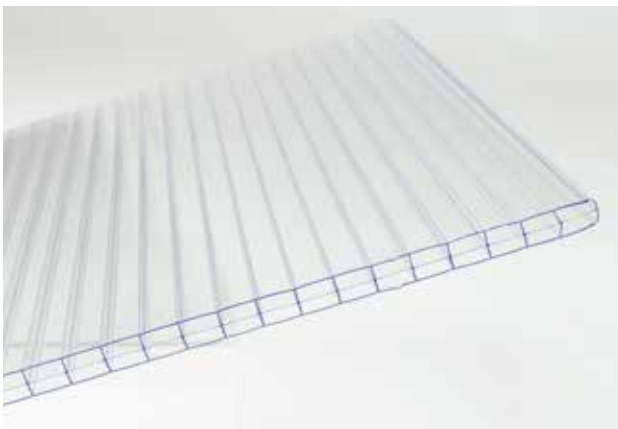

Polycarbonat Stegplatte 16/3 klar



Polycarbonat Stegplatte 16 N-BW



DETAILS ZU POLYCARBONAT

- höchste Hagel- und Schlagbeständigkeit
- gute Wärmedämmeigenschaft
- sehr gute Witterungsbeständigkeit
- einfache Bearbeitung & Montage, kalt biegsam!
- UV-Strahlen undurchlässig (< 385 Nanometer)
- Lichtdurchlässigkeit für gutes Pflanzenwachstum



POLYCARBONAT (PC) STEGPLATTEN 16/32

Hagelwiderstandsklasse 5 = Extra hagelsicher (bis 5 cm Korngröße)

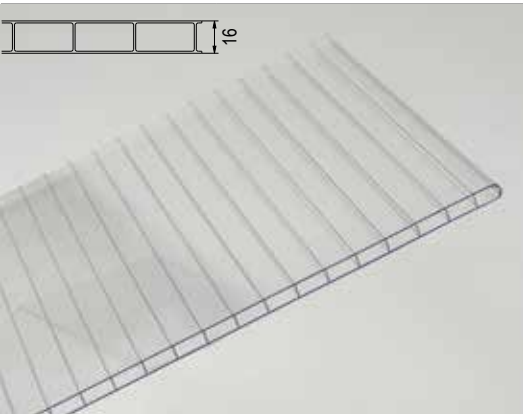

Artikel / Abbildung	Beschreibung	Farbe	Stärke	Breite	Länge	Art.-Nr.	VE	Preis €/m ²
 <p>PC Stegplatten klar 16/32</p> <p>– hohe Bruchfestigkeit – langjährige, hohe Lichtdurchlässigkeit – hohe Temperaturbeständigkeit</p>		klar	16 mm	980 mm	2000 mm	90043730	1 Platte	56,99
					2500 mm	90043731		56,99
					3000 mm	90043732		56,99
					3500 mm	90043733		56,99
					4000 mm	90043734		56,99
					4500 mm	90043735		56,99
					5000 mm	90043736		56,99
					6000 mm	90043738		56,99
					7000 mm	90043739		56,99
					1200 mm	2000 mm		90043740
				2500 mm		90043741		56,99
				3000 mm		90043742		56,99
				3500 mm		90043743		56,99
				4000 mm		90043744		56,99
				4500 mm		90043745		56,99
				5000 mm		90043746		56,99
				6000 mm		90043748		56,99
				7000 mm		90043749		56,99

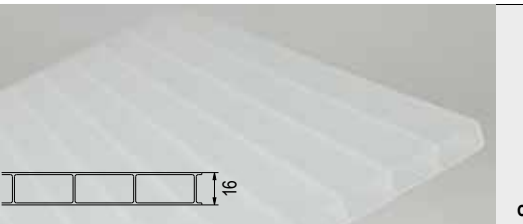
Artikel / Abbildung	Beschreibung	Farbe	Stärke	Breite	Länge	Art.-Nr.	VE	Preis €/m ²
 <p>PC Stegplatten opal-weiß 16/32</p> <p>– hohe Bruchfestigkeit – langjährige, hohe Lichtdurchlässigkeit – hohe Temperaturbeständigkeit</p>		opal-weiß	16 mm	980 mm	2000 mm	90043980	1 Platte	59,99
					2500 mm	90043981		59,99
					3000 mm	90043982		59,99
					3500 mm	90043983		59,99
					4000 mm	90043984		59,99
					4500 mm	90043985		59,99
					5000 mm	90043986		59,99
					6000 mm	90043988		59,99
					7000 mm	90043989		59,99

Zuschnitte möglich. Berechnungsgrundlage ist das jeweils nächste Lagermaß.



POLYCARBONAT (PC) STEGPLATTEN 16 N-BW

Mit einseitiger Oberflächenvergütung

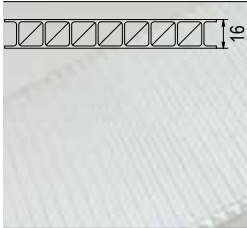
Artikel / Abbildung	Beschreibung	Farbe	Stärke	Breite	Länge	Art.-Nr.	VE	Preis €/m ²
 <p>PC Doppelstegplatten, N-Struktur</p>	hohe Temperaturbeständigkeit Lichtdurchlässigkeit: Sonnenstandabhängig	klare Stege, weiße, diagonale Rippen	16 mm	980 mm	2000 mm	90043750	1 Platte	59,99
					2500 mm	90043751		59,99
					3000 mm	90043752		59,99
					3500 mm	90043753		59,99
					4000 mm	90043754		59,99
					4500 mm	90043755		59,99
					5000 mm	90043756		59,99
					6000 mm	90043758		59,99
					7000 mm	90043759		59,99

Vergessen Sie Markisen & Sonnensegel!

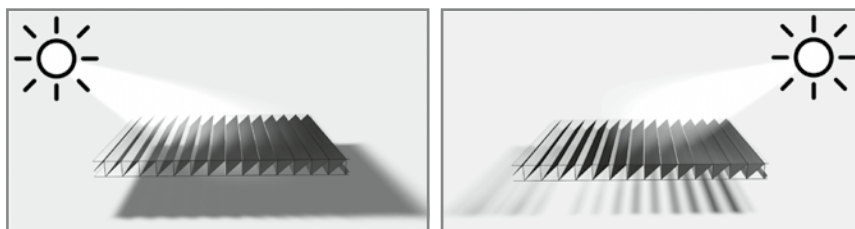

DIE PLATTE MIT DEM BESONDEREN EFFEKT

Unser **innovatives Design** revolutioniert den Markt: Blend- und Wärmeschutz bei hoher Lichtdurchlässigkeit sowie ein sehr angenehmes Klima auch an heißen Tagen unter der Platte.

POLYCARBONAT (PC) 16 N-BW, 16 mm stark, die Kammern in einer N-Struktur ausgebildet, mit weißen diagonalen Querrippen, d.h. einer Beschattung in Weiß.

Je nach Ausrichtung bzw. Verlegerichtung der Platte entsteht der Schatten auf der Terrasse vormittags/ mittags oder mittags/nachmittags, in jedem Fall herrscht den ganzen Tag ein angenehmes Klima.

Ihr Fachhändler hat bestimmt ein Muster, damit Sie einen ersten Eindruck von dieser innovativen Platte bekommen können.

POLYCARBONAT (PC) STEGPLATTEN 16/7

Mit einseitiger Oberflächenvergütung – **Heatstop**



Artikel / Abbildung	Beschreibung	Farbe	Stärke	Breite	Länge	Art.-Nr.	VE	Preis €/m ²
 <p>PC Stegplatten opal-weiß 16/7</p>	– hohe Bruchfestigkeit – hohe Temperaturbeständigkeit – Lichtdurchlässigkeit (ca. 33%)	opal-weiß	16 mm	980 mm	2000 mm	90043650	1 Platte	59,99
					2500 mm	90043651		59,99
					3000 mm	90043652		59,99
					3500 mm	90043653		59,99
					4000 mm	90043654		59,99
					4500 mm	90043655		59,99
					5000 mm	90043656		59,99
					6000 mm	90043658		59,99
					7000 mm	90043659		59,99

Zuschnitte möglich. Berechnungsgrundlage ist das jeweils nächste Lagermaß.

POLYCARBONAT (PC) STEGPLATTEN

Mit einseitiger Oberflächenvergütung

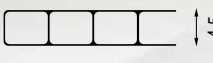

Artikel / Abbildung	Beschreibung	Farbe	Stärke	Breite	Länge	Art.-Nr.	VE	Preis €/m ²
 PC Stegplatten klar 4,5/2	- hohe Bruchfestigkeit - langjährige, hohe Lichtdurchlässigkeit - hohe Temperaturbeständigkeit	klar	4,5 mm	1050 mm	2000 mm	90043550	1 Platte	16,99
					2500 mm	90043551		16,99
					3000 mm	90043552		16,99
					3500 mm	90043553		16,99
					4000 mm	90043554		16,99
					4500 mm	90043555		16,99
					5000 mm	90043556		16,99
					6000 mm	90043558		16,99
					7000 mm	90043559		16,99
					 PC Stegplatten klar 6/2	- hohe Bruchfestigkeit - langjährige, hohe Lichtdurchlässigkeit - hohe Temperaturbeständigkeit		klar
2500 mm	90043571	21,99						
3000 mm	90043572	21,99						
3500 mm	90043573	21,99						
4000 mm	90043574	21,99						
4500 mm	90043575	21,99						
5000 mm	90043576	21,99						
6000 mm	90043578	21,99						
7000 mm	90043579	21,99						

Zuschnitte möglich. Berechnungsgrundlage ist das jeweils nächste Lagermaß.





POLYCARBONAT (PC) STEGPLATTEN

Mit einseitiger Oberflächenvergütung

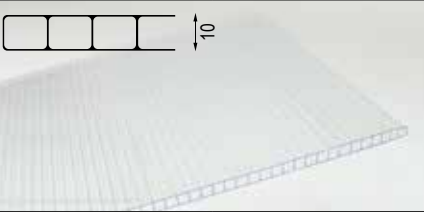
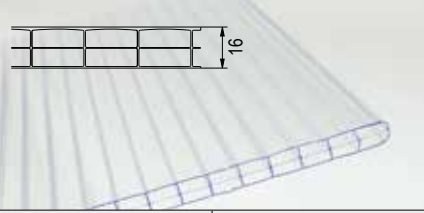
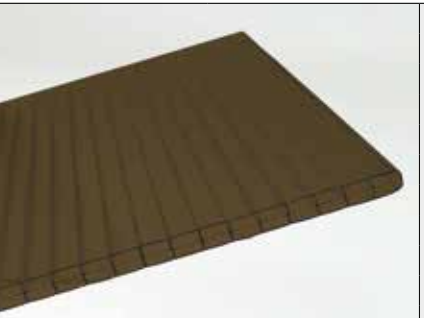
Artikel / Abbildung	Beschreibung	Farbe	Stärke	Breite	Länge	Art.-Nr.	VE	Preis €/m ²
 <p>PC Stegplatten klar 10/2</p> <ul style="list-style-type: none"> - hohe Bruchfestigkeit - langjährige, hohe Lichtdurchlässigkeit - hohe Temperaturbeständigkeit 	<p>klar</p> <p>10 mm</p> <p>1050 mm</p>	<p>2000 mm</p> <p>2500 mm</p> <p>3000 mm</p> <p>3500 mm</p> <p>4000 mm</p> <p>4500 mm</p> <p>5000 mm</p> <p>6000 mm</p> <p>7000 mm</p>	<p>90043590</p> <p>90043591</p> <p>90043592</p> <p>90043593</p> <p>90043594</p> <p>90043595</p> <p>90043596</p> <p>90043598</p> <p>90043599</p>	<p>1 Platte</p>	27,99			
					27,99			
					27,99			
					27,99			
					27,99			
					27,99			
					27,99			
					27,99			
 <p>PC Stegplatten klar 16/3</p> <ul style="list-style-type: none"> - hohe Bruchfestigkeit - langjährige, hohe Lichtdurchlässigkeit - hohe Temperaturbeständigkeit 	<p>klar</p> <p>16 mm</p>	<p>980 mm</p> <p>2000 mm</p> <p>2500 mm</p> <p>3000 mm</p> <p>3500 mm</p> <p>4000 mm</p> <p>4500 mm</p> <p>5000 mm</p> <p>6000 mm</p> <p>7000 mm</p>	<p>90043630</p> <p>90043631</p> <p>90043632</p> <p>90043633</p> <p>90043634</p> <p>90043635</p> <p>90043636</p> <p>90043638</p> <p>90043639</p>	<p>10 Jahre Garantie</p> <p>1 Platte</p>	41,99			
					41,99			
					41,99			
					41,99			
					41,99			
					41,99			
					41,99			
					41,99			
		<p>1200 mm</p> <p>2000 mm</p> <p>2500 mm</p> <p>3000 mm</p> <p>3500 mm</p> <p>4000 mm</p> <p>4500 mm</p> <p>5000 mm</p> <p>6000 mm</p> <p>7000 mm</p>	<p>90043640</p> <p>90043641</p> <p>90043642</p> <p>90043643</p> <p>90043644</p> <p>90043645</p> <p>90043646</p> <p>90043648</p> <p>90043649</p>	<p>1 Platte</p>	41,99			
					41,99			
					41,99			
					41,99			
					41,99			
					41,99			
					41,99			
					41,99			
 <p>PC Stegplatten bronze 16/3</p> <p>B</p> <ul style="list-style-type: none"> - hohe Bruchfestigkeit - langjährige Lichtdurchlässigkeit - hohe Temperaturbeständigkeit 	<p>bronze</p> <p>16 mm</p>	<p>980 mm</p> <p>2000 mm</p> <p>2500 mm</p> <p>3000 mm</p> <p>3500 mm</p> <p>4000 mm</p>	<p>90042140</p> <p>90042141</p> <p>90042142</p> <p>90042143</p> <p>90042144</p> <p>90042145</p> <p>90042146</p> <p>90042147</p>	<p>10 Jahre Garantie</p> <p>1 Platte</p>	49,99			
					49,99			
					49,99			
					49,99			
					49,99			
					49,99			
					49,99			
					49,99			
		<p>1200 mm</p> <p>2000 mm</p> <p>2500 mm</p> <p>3000 mm</p> <p>3500 mm</p> <p>4000 mm</p> <p>5000 mm</p> <p>6000 mm</p> <p>7000 mm</p>	<p>90042148</p> <p>90042149</p> <p>90042150</p> <p>90042151</p> <p>90042152</p> <p>90042153</p> <p>90042154</p> <p>90042155</p>	<p>1 Platte</p>	49,99			
					49,99			
					49,99			
					49,99			
					49,99			
					49,99			
					49,99			
					49,99			







B = Auftragsbezogene Bestellung – nicht ständig ab Lager verfügbar. Bitte beachten Sie eine Lieferzeit von in der Regel 2–3 Wochen.

Passendes Zubehör finden Sie ab Seite 52 .

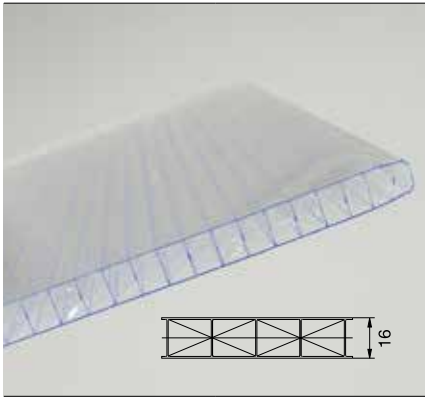
POLYCARBONAT (PC) STEGPLATTEN

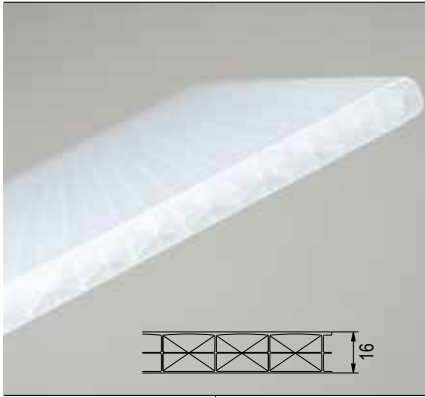
Mit einseitiger Oberflächenvergütung

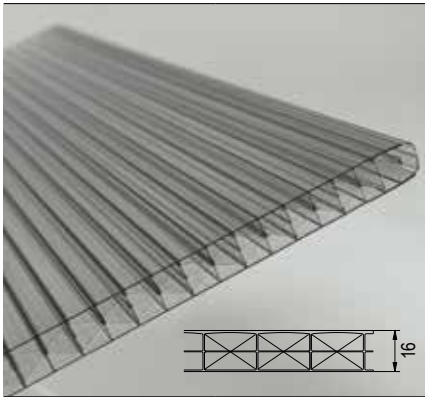





Artikel / Abbildung	Beschreibung	Farbe	Stärke	Breite	Länge	Art.-Nr.	VE	Preis €/m ²
 <p>PC Stegplatten klar 16 X</p> <ul style="list-style-type: none"> - 5-Fach-Struktur - erhöhte Stabilität - gute Bruchfestigkeit - langjährige Lichtdurchlässigkeit 	 <p>10 Jahre Garantie</p>	klar	16 mm	980 mm	2000 mm	90043670	1 Platte	39,99
					2500 mm	90043671		39,99
					3000 mm	90043672		39,99
					3500 mm	90043673		39,99
					4000 mm	90043674		39,99
					4500 mm	90043675		39,99
					5000 mm	90043676		39,99
					6000 mm	90043678		39,99
				1200 mm	2000 mm	90043680		39,99
					2500 mm	90043681		39,99
					3000 mm	90043682		39,99
					3500 mm	90043683		39,99
					4000 mm	90043684		39,99
					4500 mm	90043685		39,99
5000 mm	90043686	39,99						
6000 mm	90043688	39,99						
7000 mm	90043689	39,99						
 <p>PC Stegplatten opal-weiß 16 X</p> <ul style="list-style-type: none"> - hohe Bruchfestigkeit - langjährige Lichtdurchlässigkeit - hohe Temperaturbeständigkeit 	 <p>10 Jahre Garantie</p>	opal-weiß	16 mm	980 mm	2000 mm	90043690	1 Platte	41,99
					2500 mm	90043691		41,99
					3000 mm	90043692		41,99
					3500 mm	90043693		41,99
					4000 mm	90043694		41,99
					4500 mm	90043695		41,99
					5000 mm	90043696		41,99
					6000 mm	90043698		41,99
				1200 mm	2000 mm	90043700		41,99
					2500 mm	90043701		41,99
					3000 mm	90043702		41,99
					3500 mm	90043703		41,99
					4000 mm	90043704		41,99
					4500 mm	90043705		41,99
5000 mm	90043706	41,99						
6000 mm	90043708	41,99						
7000 mm	90043709	41,99						
 <p>PC Stegplatten anthrazit 16 X</p> <ul style="list-style-type: none"> - hohe Bruchfestigkeit - langjährige Lichtdurchlässigkeit - hohe Temperaturbeständigkeit 	 <p>10 Jahre Garantie</p>	anthrazit	16 mm	980 mm	2000 mm	90043880	1 Platte	49,99
					2500 mm	90043881		49,99
					3000 mm	90043882		49,99
					3500 mm	90043883		49,99
					4000 mm	90043884		49,99
					4500 mm	90043885		49,99
					5000 mm	90043886		49,99
					6000 mm	90043888		49,99
				1200 mm	2000 mm	90043889		49,99
					2500 mm	90043890		49,99
					3000 mm	90043891		49,99
					3500 mm	90043892		49,99
					4000 mm	90043893		49,99
					4500 mm	90043894		49,99

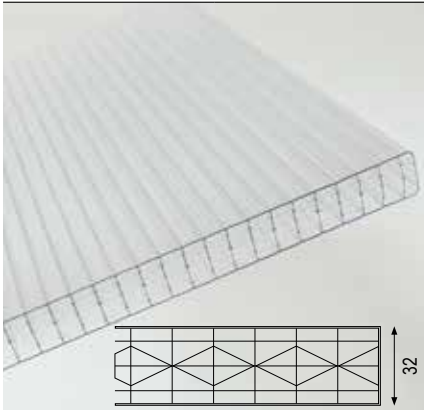

POLYCARBONAT (PC) DOPPELSTEGPLATTEN

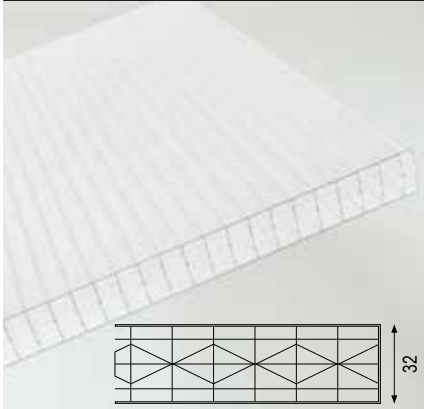
Mit einseitiger Oberflächenvergütung

Artikel / Abbildung	Beschreibung	Farbe	Stärke	Breite	Länge	Art.-Nr.	VE	Preis €/m ²
 <p>PC Doppelstegplatten klar 32 X</p> <ul style="list-style-type: none"> - 5-Fach-Struktur - erhöhte Stabilität - gute Bruchfestigkeit - langjährige Lichtdurchlässigkeit 		klar	32 mm	1250 mm	2000 mm	90043790	1 Platte	86,99
					2500 mm	90043791		86,99
					3000 mm	90043792		86,99
					3500 mm	90043793		86,99
					4000 mm	90043794		86,99
					5000 mm	90043796		86,99
					6000 mm	90043798		86,99
					7000 mm	90043799		86,99
 <p>PC Doppelstegplatten opal-weiß X</p> <ul style="list-style-type: none"> - 5-Fach-Struktur - erhöhte Stabilität - gute Bruchfestigkeit - langjährige Lichtdurchlässigkeit 		opal-weiß	32 mm	1250 mm	2000 mm	90043800	1 Platte	88,99
					2500 mm	90043801		88,99
					3000 mm	90043802		88,99
					3500 mm	90043803		88,99
					4000 mm	90043804		88,99
					5000 mm	90043806		88,99
					6000 mm	90043808		88,99
					7000 mm	90043809		88,99

Zuschnitte möglich. Berechnungsgrundlage ist das jeweils nächste Lagermaß.

ACRYL STEGPLATTEN

Langlebig und witterungsbeständig, brillant in der Optik

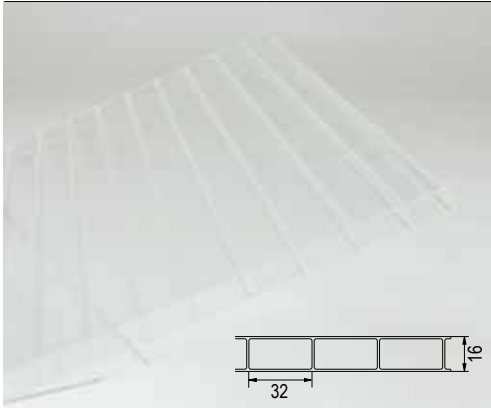

Artikel / Abbildung	Beschreibung	Farbe	Stärke	Breite	Länge	Art.-Nr.	VE	Preis €/m ²
 <p>Acryl Stegplatten klar 16 anti-drop, schlagzäh</p>	<ul style="list-style-type: none"> - hohe Brillanz - sehr gute Witterungsbeständigkeit - beste UV-Beständigkeit - Lichtdurchlässigkeit (84 %) 	klar	16 mm	980 mm	2000 mm	90042190	1 Platte	76,99
					2500 mm	90042191		76,99
					3000 mm	90042192		76,99
					3500 mm	90042193		76,99
					4000 mm	90042194		76,99
					4500 mm	90042195		76,99
					5000 mm	90042196		76,99
					6000 mm	90042197		76,99
				1200 mm	7000 mm	90042198	76,99	
					2000 mm	90042199	76,99	
					2500 mm	90042200	76,99	
					3000 mm	90042201	76,99	
					3500 mm	90042202	76,99	
					4000 mm	90042203	76,99	
					4500 mm	90042204	76,99	
					5000 mm	90042205	76,99	
6000 mm	90042206	76,99						
7000 mm	90042207	76,99						

Zuschnitte möglich. Berechnungsgrundlage ist das jeweils nächste Lagermaß.

DETAILS ZU ACRYL

- beste Brillanz & höchste Transparenz
- verringerte Tropfenbildung (ANTI-DROP*)
- Witterungsbeständigkeit: „sehr gut“
- Wärmedämmeigenschaften „gut“
- beste statische Eigenschaften
- gute Bruchsicherheit, nicht biegsam

- beste UV-Beständigkeit
- Lichtdurchlässigkeit für optimales Pflanzenwachstum

* Alle Acryl-Stegdoppelplatten (Polymethylmethacrylat PMMA) sind einseitig beschichtet (durch Schutzfolie gekennzeichnet). Die Beschichtung, nach außen/ oben verlegt, läßt die Oberfläche besser abtrocknen, wirkt „reinigend“. Nach innen/ unten verlegt bildet auftretendes Kondenswasser einen gleichmäßigen Film, das verhindert ein Abtropfen.



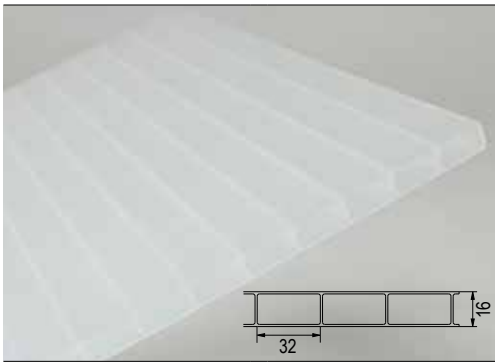
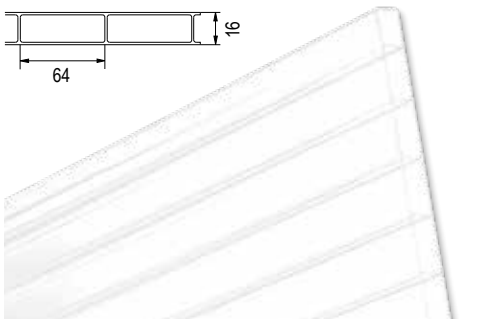





Artikel / Abbildung	Beschreibung	Farbe	Stärke	Breite	Länge	Art.-Nr.	VE	Preis €/m ²
 <p>Acryl Stegplatten opal-weiß 16 anti-drop, schlagzäh B</p>	<ul style="list-style-type: none"> - gute Lichtstreuung - sehr gute Witterungsbeständigkeit - beste UV-Beständigkeit 	opal-weiß	16 mm	980 mm	2000 mm	90042224	1 Platte	85,99
					2500 mm	90042225		85,99
					3000 mm	90042226		85,99
					3500 mm	90042227		85,99
					4000 mm	90042228		85,99
					5000 mm	90042229		85,99
					6000 mm	90042230		85,99
					7000 mm	90042231		85,99
					2000 mm	90042232		85,99
					2500 mm	90042233		85,99
					3000 mm	90042234		85,99
					3500 mm	90042235		85,99
					4000 mm	90042236		85,99
					5000 mm	90042237		85,99
6000 mm	90042238	85,99						
7000 mm	90042239	85,99						
 <p>Acryl Stegplatten klar 16/64 anti-drop, schlagzäh B</p>	<ul style="list-style-type: none"> - hohe Durchsicht durch breite Kammern - sehr gute Witterungsbeständigkeit - beste UV-Beständigkeit - hohe Stabilität - Lichtdurchlässigkeit 	klar	16 mm	980 mm	2000 mm	90042240	1 Platte	109,99
					2500 mm	90042241		109,99
					3000 mm	90042242		109,99
					3500 mm	90042243		109,99
					4000 mm	90042244		109,99
					5000 mm	90042245		109,99
					6000 mm	90042246		109,99
					7000 mm	90042247		109,99

Zuschnitte möglich. Berechnungsgrundlage ist das jeweils nächste Lagermaß.

B = Auftragsbezogene Bestellung – nicht ständig ab Lager verfügbar. Bitte beachten Sie eine Lieferzeit von in der Regel 2–3 Wochen.

PRODUKTÜBERSICHT

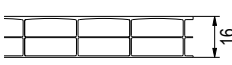
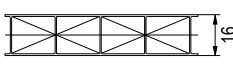
Stegplatten Polycarbonat (PC)

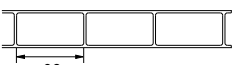
	PC	PC	PC	PC
Abbildung			<i>Abb. ähnlich</i> 	
Plattentyp	16/3	X Struktur	10/2	16/32
Plattenstärke ca.	16 mm	16 mm	10 mm	16 mm
Querschnitt (Abweichungen möglich)				
Farbe	klar, bronze	klar, opal, bronze, rauchgrau	klar	klar, opal-weiß
Garantie	10 Jahre*	10 Jahre*	–	10 Jahre*
Eigenschaften	<ul style="list-style-type: none"> • hohe Bruchfestigkeit • langjährige Lichtdurchlässigkeit • hohe Temperaturbeständigkeit • gute Dämmeigenschaften • einfache Montage 	<ul style="list-style-type: none"> • erhöhte Bruchfestigkeit • verbesserte Stabilität • langjährige Lichtdurchlässigkeit • hohe Temperaturbeständigkeit • gute Dämmeigenschaften • einfache Montage 	<ul style="list-style-type: none"> • gutes Preis-/Leistungsverhältnis • gute Bruchfestigkeit • langjährige Lichtdurchlässigkeit • einfache Montage 	<ul style="list-style-type: none"> • höchste Bruchfestigkeit • langjährige Lichtdurchlässigkeit • hohe Temperaturbeständigkeit • Hagelwiderstandsklasse 5 • einfache Montage
Haupteinsatzgebiete	<ul style="list-style-type: none"> • Dacheindeckungen • Wandverkleidungen • Terrassenüberdachungen • Wintergärten, Pergolen, Carports etc. 	<ul style="list-style-type: none"> • Dacheindeckungen • Wandverkleidungen • Terrassenüberdachungen • Wintergärten, Pergolen, Carports etc. 	<ul style="list-style-type: none"> • Dacheindeckungen • Wandverkleidungen • Terrassenüberdachungen • Wintergärten, Pergolen, Carports etc. 	<ul style="list-style-type: none"> • Dacheindeckungen • Wandverkleidungen • Terrassenüberdachungen • Wintergärten, Pergolen, Carports etc.
Alu-Verlegesysteme	A1, A2	A1, A2	A1, A2	A1, A2
Plattenbreite ca.	980 mm, 1200 mm	980 mm, 1200 mm	1050 mm	980 mm
Plattenlänge ca.	2 – 7 m	2 – 7 m	2 – 7 m	2 – 7 m
Stegabstand ca.	~ 20 mm	10 bzw. 20 mm	~ 10 mm	~ 32 mm
Flächengewicht ca.	2700 g/m ²	2500 g/m ²	1700 g/m ²	3400 g/m ²
Temperaturbeständigkeit	-40 bis + 120 °C	-40 bis + 120 °C	-40 bis + 120 °C	-40 bis + 120 °C
Brandverhalten EN13501	Bs1d0	Bs1d0	Bs1d0	Bs1d0
Lichtdurchlässigkeit Transmissionsgrad (%)				
klar	79 %	64 %	82 %	81 %
opal-weiß	–	ca. 45 %	–	–
anthrazit	–	ca. 25 %	–	–
bronze	50 %	25 %	–	–
Wärmedurchgang U-Wert (W/m² K)	2,3 W/m ² K	2,1 W/m ² K	3,0 W/m ² K	2,8 W/m ² K
Dehnungskoeffizient	0,065 (mm/m °C) ²	0,065 (mm/m °C) ²	0,065 (mm/m °C) ²	0,065 (mm/m °C) ²
UV-Schutz	einseitig (UV-Seite gekennzeichnet)	einseitig (UV-Seite gekennzeichnet)	einseitig (UV-Seite gekennzeichnet)	einseitig (UV-Seite gekennzeichnet)

*gemäß Garantiebestimmungen – Ihr Joda®Fachhändler berät Sie gern.
Zuschnitte möglich. Berechnungsgrundlage ist das jeweils nächste Lagermaß.

PRODUKTÜBERSICHT

Stegplatten Polycarbonat (PC) & Acryl

PC	PC	Acryl	Acryl
16 N-BW	32 X	16/64 anti-drop	16/32 anti-drop
16 mm	32 mm	16 mm	16 mm
klar-weiß	klar, opal-weiß	klar	klar, opal-weiß, bronze
10 Jahre*	10 Jahre*	30 Jahre*	30 Jahre*
<ul style="list-style-type: none"> • brillante Optik • gute Hagelfestigkeit • anti-drop Beschichtung • gute Dämmeigenschaften • beste UV-Beständigkeit • gute Lichtdurchlässigkeit 	<ul style="list-style-type: none"> • hohe Bruchfestigkeit • langjährige Lichtdurchlässigkeit • hohe Temperaturbeständigkeit • gute Dämmeigenschaften • einfachste Bearbeitung und Montage 	<ul style="list-style-type: none"> • höchste Transparenz • breite Kammern • anti-drop Beschichtung • brillante Optik • gute Hagelfestigkeit • gute Dämmeigenschaften • beste UV-Beständigkeit • gute Lichtdurchlässigkeit 	<ul style="list-style-type: none"> • gute Lichtstreuung (75 % Transmission) • anti-drop Beschichtung • gute Dämmeigenschaften • beste UV-Beständigkeit • gute Lichtdurchlässigkeit
<ul style="list-style-type: none"> • Dacheindeckungen • Wandverkleidungen • Terrassenüberdachungen • Wintergärten, Pergolen, Carports etc. 	<ul style="list-style-type: none"> • Dacheindeckungen • Wandverkleidungen • Terrassenüberdachungen • Wintergärten, Pergolen, Carports etc. 	<ul style="list-style-type: none"> • Dacheindeckungen • Wandverkleidungen etc. 	<ul style="list-style-type: none"> • Dacheindeckungen • Wandverkleidungen • Terrassenüberdachungen • Wintergärten, Pergolen, Carports etc.
A1, A2	A1b, A2b	A1, A2	A1, A2
980 mm	1250 mm	980 mm, 1200 mm	980 mm, 1200 mm
2 – 7 m	2 – 7 m	2 – 7 m	2 – 7 m
~ 32 mm	~ 32 mm	~ 64 mm	~ 32 mm
2700 g/m ²	3500 g/m ²	4700 g/m ²	4000 g/m ²
-40 bis +120 °C	-40 bis +120 °C	bis +70 °C	bis +80 °C
Bs1d0	Bs1d0	E	E
Lichtdurchlässigkeit Transmissionsgrad (%)			
29 – 55 % klar, weiße diagon. Rippen	57 %	87 %	84 %
–	39 %	–	75 %
–	–	–	–
–	–	–	50 %
2,4 W/m ² K vertikal 2,6 W/m ² K horizontal	1,2 W/m ² K vertikal 1,3 W/m ² K horizontal	2,5 W/m ² K	2,7 W/m ² K
0,06 (mm/m °C) ²	0,06 (mm/m °C) ²	0,09 (mm/m °C) ²	0,09 (mm/m °C) ²
einseitig	einseitig	beidseitig	beidseitig

*gemäß Garantiebestimmungen – Ihr Joda®Fachhändler berät Sie gern.
Zuschnitte möglich. Berechnungsgrundlage ist das jeweils nächste Lagermaß.

VORRAUSSETZUNGEN / MATERIALBEDARF

Für Polycarbonat Stegplatten und Acryl Stegplatten

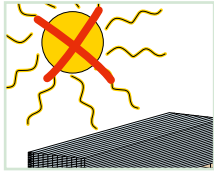

LAGERUNG

Geschützt vor direkter Sonneneinstrahlung lagern. Ansonsten besteht besonders bei Lagerung im Stapel Verformungsgefahr. Lagern Sie die Platten am besten auf planem Untergrund. Abgedeckt mit einer weißen Folie oder einem starken Karton schützen sie diese so vor Verschmutzung und mechanischer Belastung.

VORRAUSSETZUNGEN

Die Verlegesysteme sind nicht selbsttragend und erfordern auf jeden Fall eine Unterkonstruktion!

Dachneigung:

Auch in tieferen Lagen darf die Dachneigung nicht geringer sein als 7° (12,3 cm/m). (Unseren Expertentipp zur Berechnung der Dachneigung finden Sie auf der nächsten Seite)

Ausdehnung/Schrumpfen:

Wichtig! Bitte bei der Konstruktion beachten: Die Länge der Platte verändert sich durch Temperatureinfluss!

Berechnungsformel (für Ausdehnung/Schrumpfen):

Dehnungskoeffizient x Plattenlänge in m x Temperaturunterschied in $^\circ\text{C}$ = Längenausdehnung/Schrumpfen in mm **Beispiel:** bei 3 m Plattenlänge und einem Temperaturunterschied von 20°C : $0,06 \times 3 \times 20 = 3,6$ mm Längenausdehnung/Schrumpfen.

Kondensat/Beschlagen:

Material und Funktion der Platten wird durch Kondensatbildung in den Hohlkammern nicht beeinträchtigt. Dies ist durch die Kombination spezieller Witterungsbedingungen und der Konstruktion bedingt und kein Grund zur Reklamation.

Abdichtung:

Verwenden Sie, falls zusätzliches Abdichten erforderlich/erwünscht sein sollte, unser Spezial-Silikon, denn das ist neutralvernetzt und kunststoffverträglich.

Unterkonstruktion:

Wir empfehlen Holz, verzugfreie Leimbinder oder auch Metall. Ihr Joda®Fachhändler berät Sie gern. Wenn Sie die Sparrenoberflächen weiß streichen oder mit reflektierendem Klebeband silber kaschieren, vermeiden Sie Hitzestau, der zu Rissbildung und Verformung führen kann. Lassen Sie das Holzschutzmittel bzw. die Imprägnierung gut trocknen und ablüften, damit keine Verfärbungen entstehen.

Hinterlüftung:

Die DIN 4108 regelt bisher die ausreichende Hinterlüftung bei Hochbauten. Sie muss bei offenen Bauten wie z. B. Carports oder Terrassenüberdachungen nicht beachtet werden.

Begehbarkeit:

Nutzen Sie eine gewichtsverteilende, abgepolsterte Laufbohle, die Sie quer über mindestens zwei Profile legen. Ansonsten nicht begehbar!

Knackgeräusche:

Entstehen in Verbindung mit Befestigungselementen bzw. anderen mitverlegten Platten, nicht speziell in den Platten. Das liegt daran, dass sich Acrylglas bei Wärme und Wasseraufnahme ausdehnt. So verursacht ein „Schaben“ in Profilen (bei Stegplatten) oder im Bereich der Überlappung und der Querlattung (bei Wellplatten) ein Knackgeräusch.



WIE OFT MUSS ICH SCHRAUBEN? Verschrauben Sie alle 30 cm.

Faustformel:

$$\text{Anzahl Schrauben} = \frac{\text{Sparrenlänge in cm}}{30 \text{ cm}} \times \text{Anzahl Sparren}$$

Verschrauben Sie die **Komplettsprosse** alle 30 cm. Hier ist die Formel entsprechend anzuwenden.

Tipp: Verschrauben Sie das Profil mit einer Bohrschraube von oben durch, wir empfehlen pro Laufmeter ca. 3 Befestigungen!

Sparrenabstände:

Planen Sie bei der Unterkonstruktion bestenfalls die Sparrenabstände passend zur gewünschten Platte, so brauchen Sie nicht alle Platten zu beschneiden. Lediglich die letzte Platte müssen Sie in der Regel dann in der Breite kürzen. Achten Sie darauf, dass der Abstand außer der Plattenbreite auch Raum für den Profilstieg und Dehnfuge beinhaltet.

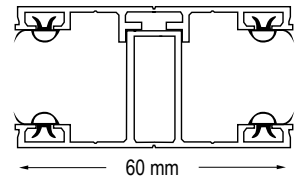

WELCHE DACHNEIGUNG HABE ICH?

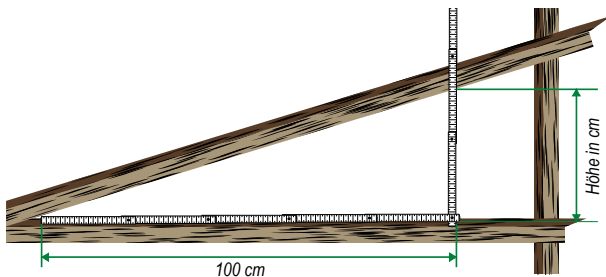

Tipp: Mit einem nach 100 cm um 90° abgewinkelten Zollstock lässt sich der Neigungswinkel leicht ermitteln.

Unterstützungsabstände:

Planen Sie **zusätzlich zu den seitlichen Auflagen im Profil auch welche vorne und hinten mit mind. 30 mm Auflagefläche.**

Evtl. erforderliche Querunterstützungen können Sie noch nach der Verlegung einbauen. Wir empfehlen hier die Nutzung von Querpfeftendichtungen. Beachten Sie für die Unterstützungsabstände die Dachneigung sowie die örtlichen Wind- und Schneelasten.

Lesen Sie die hintere Höhe ab und entnehmen Sie die entsprechende Gradzahl:

1,8 cm = 1°	28,7 cm = 16°	60,0 cm = 31°
3,4 cm = 2°	30,5 cm = 17°	62,4 cm = 32°
5,2 cm = 3°	32,5 cm = 18°	64,9 cm = 33°
7,0 cm = 4°	34,4 cm = 19°	67,4 cm = 34°
8,8 cm = 5°	36,4 cm = 20°	70,0 cm = 35°
10,5 cm = 6°	38,4 cm = 21°	72,6 cm = 36°
12,3 cm = 7°	40,4 cm = 22°	75,4 cm = 37°
14,1 cm = 8°	42,4 cm = 23°	78,0 cm = 38°
15,8 cm = 9°	44,5 cm = 24°	80,9 cm = 39°
17,6 cm = 10°	46,6 cm = 25°	83,9 cm = 40°
19,4 cm = 11°	48,7 cm = 26°	86,9 cm = 41°
21,2 cm = 12°	50,9 cm = 27°	90,0 cm = 42°
23,0 cm = 13°	53,1 cm = 28°	93,0 cm = 43°
24,9 cm = 14°	55,4 cm = 29°	96,5 cm = 44°
26,8 cm = 15°	57,7 cm = 30°	100 cm = 45°



Unterstützungsabstände für Polycarbonat Stegplatten:

Belastung ↓	Plattentyp		
	Stärke	16/3	16 X
	Breite	980 mm	980 mm
75 kg/m ²	–	3900 mm	4500 mm
90 kg/m ²	–	3600 mm	3750 mm
125 kg/m ²	–	3200 mm	3000 mm
150 kg/m ²	–	2800 mm	2500 mm
175 kg/m ²	–	2600 mm	2300 mm
200 kg/m ²	–	2400 mm	2100 mm

* keine Querunterstützung erforderlich

Unterstützungsabstände für schlagzähe Acryl Stegplatten:

Belastung ↓	Plattentyp				
	Stärke	16/32 *		16/64 *	
	Breite	980 mm	1200 mm	980 mm	1200 mm
75 kg/m ²	–	6000 mm	4000 mm	6000 mm	4000 mm
90 kg/m ²	–	4600 mm	3000 mm	5000 mm	3850 mm
125 kg/m ²	–	3800 mm	2200 mm	3500 mm	3300 mm
150 kg/m ²	–	3100 mm	1600 mm	3000 mm	2750 mm
175 kg/m ²	–	2700 mm	1200 mm	2600 mm	2450 mm
200 kg/m ²	–	2400 mm	900 mm	2500 mm	2050 mm

* Stärke/Kammerbreite

VERLEGESYSTEME & MONTAGEZUBEHÖR

Alles aus einer Hand

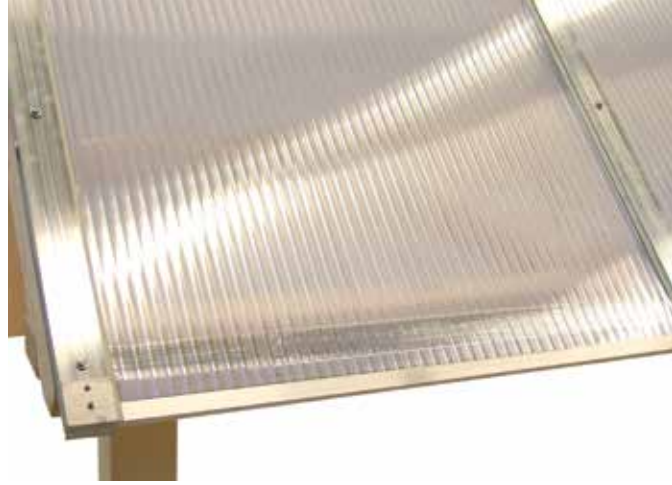

VERLEGUNG GANZ EINFACH GEMACHT MIT UNSEREM NEUEN PROFILSYSTEM UND DEM KOMPLETTEN ZUBEHÖR

Passend zu jeder Unterkonstruktion das richtige Alu-Profilsystem, und dies ganz einfach erweiterbar durch Klemmdeckel: Schon ist eine technisch hochwertige und optisch ansprechende Lösung geschaffen. Oder einfach nur das Profilsystem mit dem passenden Zubehör, ganz nach Kundenwunsch. Neben dem zur richtigen Verlegung notwendigen Zubehör gibt es auch weitere sinnvolle Ergänzungen: z.B. unser komplettes Regenrinnenset in Alu, weiß oder anthrazit!

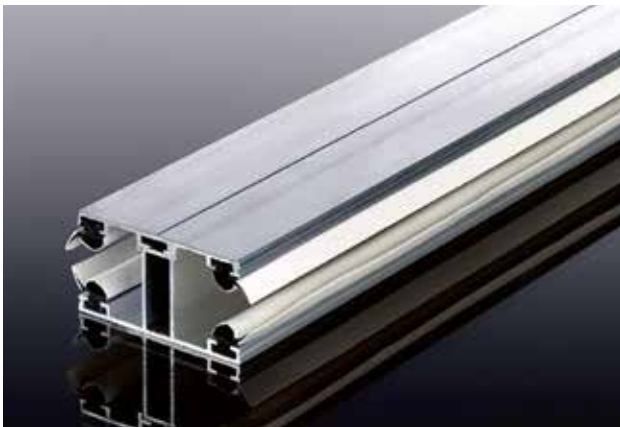

Montagezubehör – Aluverlegesystem-Mittelprofil Komplett



Montagezubehör – Aluverlegesystem-Randprofil Komplett



HOCHWERTIGE ALU- VERLEGESYSTEME FÜR STEGPLATTEN

Artikel / Abbildung	Beschreibung	für Plattenstärke	Abmessungen			Art.-Nr.	VE	Preis €/lfm.
			Breite	Höhe	Länge			
	Schraubprofil Mitte A1 komplett mit 4 eingezogenen Dichttippen sowie Belüftungsrippen und Schraubkanal	16 mm	60 mm	35 mm	2000 mm	90043110	1 Stück	32,99
					2500 mm	90043111		32,99
					3000 mm	90043112		32,99
					3500 mm	90043113		32,99
					4000 mm	90043114		32,99
					4500 mm	90043115		32,99
					5000 mm	90043116		32,99
					6000 mm	90043118		32,99
7000 mm	90043119	32,99						
	Schraubprofil Rand A1 komplett mit 2 eingezogenen Dichttippen sowie Belüftungsrippen und Schraubkanal	16 mm	60 mm	35 mm	2000 mm	90043120	1 Stück	32,99
					2500 mm	90043121		32,99
					3000 mm	90043122		32,99
					3500 mm	90043123		32,99
					4000 mm	90043124		32,99
					4500 mm	90043125		32,99
					5000 mm	90043126		32,99
					6000 mm	90043128		32,99
7000 mm	90043129	32,99						
	Universalprofil A1, A2 (a/b) komplett mit 2 eingezogenen Dichttippen sowie Belüftungsrippen und Schraubkanal. Zum Verlegen aller Plattenstärken.	4 - 60 mm	60 mm	12 mm	2000 mm	90043250	1 Stück	14,99
					2500 mm	90043251		14,99
					3000 mm	90043252		14,99
					3500 mm	90043253		14,99
					4000 mm	90043254		14,99
					4500 mm	90043255		14,99
					5000 mm	90043256		14,99
					6000 mm	90043258		14,99
7000 mm	90043259	14,99						
	Schraubprofil Rand A1 - A2 (a/b) mit 1 eingezogenen Dichtlippe sowie Belüftungsrippen und Schraubkanal; optional mit Unterlegband kombinierbar	8 - 10 mm	60 mm	22 mm	2000 mm	90043260	1 Stück	18,99
					2500 mm	90043261		18,99
					3000 mm	90043262		18,99
					3500 mm	90043263		18,99
					4000 mm	90043264		18,99
					4500 mm	90043265		18,99
					5000 mm	90043266		18,99
					6000 mm	90043268		18,99
7000 mm	90043269	18,99						
	Deckprofil Mitte A2 komplett mit 2 eingezogenen Dichttippen und 1 Auflagegummi sowie Belüftungsrippen	16 mm	60 mm	28 mm	2000 mm	90043130	1 Stück	25,99
					2500 mm	90043131		25,99
					3000 mm	90043132		25,99
					3500 mm	90043133		25,99
					4000 mm	90043134		25,99
					4500 mm	90043135		25,99
					5000 mm	90043136		25,99
					6000 mm	90043138		25,99
7000 mm	90043139	25,99						
	Deckprofil Rand A2 komplett mit 1 eingezogenen Dichtlippe und 1 Auflagegummi sowie Belüftungsrippen	16 mm	60 mm	28 mm	2000 mm	90043140	1 Stück	25,99
					2500 mm	90043141		25,99
					3000 mm	90043142		25,99
					3500 mm	90043143		25,99
					4000 mm	90043144		25,99
					4500 mm	90043145		25,99
					5000 mm	90043146		25,99
					6000 mm	90043148		25,99
7000 mm	90043149	25,99						

Passende Schrauben finden Sie ab Seite 58.

ZUBEHÖR FÜR STEGPLATTEN

Artikel / Abbildung	Beschreibung	Farbe	Abmessungen			Art.-Nr.	VE	Preis €/lfm.
			Breite	Höhe	Länge			
	Rippenunterlegband	hellgrau	60 mm	5 mm	2000 mm	90043220	1 Stück	6,99
					2500 mm	90043221		6,99
					3000 mm	90043222		6,99
					3500 mm	90043223		6,99
					4000 mm	90043224		6,99
					4500 mm	90043225		6,99
					5000 mm	90043226		6,99
					6000 mm	90043228		6,99
					7000 mm	90043229		6,99

IMPRESSIONEN VOR UND WÄHREND DER MONTAGE



ANWENDUNG ALU-VERLEGESYSTEME

A1a Schraubprofil



A1b Universalprofil

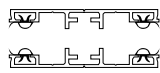

A2a Deckprofil



A2b Universalprofil

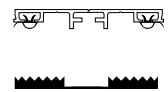

5 Alu-Kantenschutz

6 Alu-Winkel

7 Edelstahlschraube

8 Acryl / PC-Stegplatte

9 Kantenabschlussband

10 Alu-Wandanschluss

11 Alu-Zierklemmdeckel

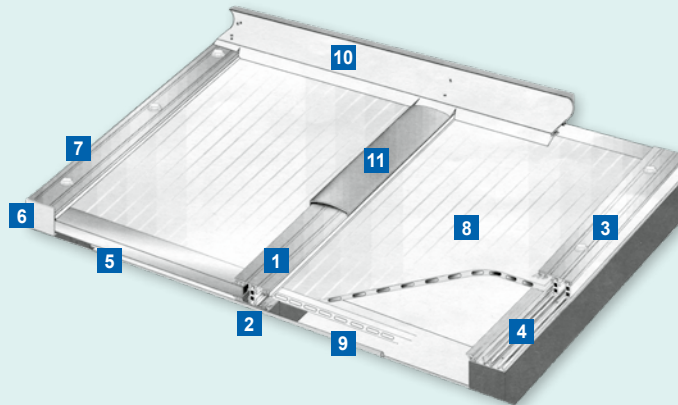

1 Oberprofil A1



A2



3 Oberprofil- Rand A1

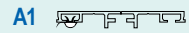

A2



2 Unterprofil A1



A2

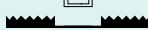

4 Unterprofil - Rand A1



A2



MONTAGERICHTLINIEN Für Stegplatten mit Joda® Aluminium-Profilssystem

AUSFÜHRUNG ALU / ALU - A1

Unterkonstruktion aus: Leimholz und KVH, Aluminium, Stahl

Sparren: Achsmaß (Mitte Sparren bis Mitte Sparren) = Plattenbreite + 20 bis 30 mm

Um den Effekt der Selbstreinigung (optimal) nutzen zu können, empfehlen wir ein Dachgefälle von mind. 7°, d.h. gut 12 cm Gefälle bezogen auf 1 Meter Dachlänge.

Profile: Werden mittig zwecks Justierung auf den Sparren verschraubt. **Schraubenabstand:** an den Enden jeweils eine Schraube zur Fixierung des Profils.

Stegplatten: Schutzfolie ringsum ca. 10 cm abziehen. Wandanschlussseite mit Kantenverschlussband (ohne Membran) verschließen und Alu-U-Profil aufchieben. Traufseitig mit Kantenverschlussband (mit Membran) verschließen und Alu-U-Profil aufchieben. Stegplatten mit UV-geschützter Seite nach oben auflegen (nur bei Polycarbonat Stegplatten).

Wandanschlussprofil: Wandseitig andübeln und auf die Oberprofile aufschrauben. Gummilippendichtung neben den Profilen einschneiden. Fuge zwischen Wand und Profil mit Silikon versiegeln.

Abschlusswinkel: Mittels Montageschrauben wird der Abschlusswinkel traufseitig angebracht, evtl. Zierklemmdeckel auf das Oberprofil aufdrücken.

AUSFÜHRUNG ALU / GUMMI - A2 (A/B)

Unterkonstruktion aus: Leimholz, Aluminium, Stahl

Sparren: Achsmaß (Mitte Sparren bis Mitte Sparren) = Plattenbreite + 20 bis 30 mm

Um den Effekt der Selbstreinigung (optimal) nutzen zu können, empfehlen wir ein Dachgefälle von mind. 7°, d.h. gut 12 cm Gefälle bezogen auf 1 Meter Dachlänge.

Profile: Gummi wird mittig auf den Sparren aufgeklebt. Rand- und Verbindungsprofile auf das Gummi auflegen und alle 30 cm mittig mit einer Montageschraube auf die Unterkonstruktion montieren.

Stegplatten: Schutzfolie ringsum ca. 10 cm abziehen. Wandanschlussseite mit Kantenverschlussband (ohne Membran) verschließen und Alu-U-Profil aufchieben. Traufseitig mit Kantenverschlussband (mit Membran) verschließen und Alu-U-Profil aufchieben. Stegplatten mit UV-geschützter Seite nach oben auflegen (nur bei Polycarbonat Stegplatten).

Wandanschlussprofil: Wandseitig andübeln und auf die Oberprofile aufschrauben. Gummilippendichtung neben den Profilen einschneiden. Fuge zwischen Wand und Profil mit Silikon versiegeln.





Abschlusswinkel: Mittels Montageschrauben wird der Abschlusswinkel traufseitig angebracht, evtl. Zierklemmdeckel auf das Oberprofil aufdrücken.

Diese Montagerichtlinie wurde nach bestem Gewissen erstellt. Eine Gewährleistung kann jedoch nicht übernommen werden.

OPTIONALES MONTAGEZUBEHÖR FÜR STEGPLATTEN

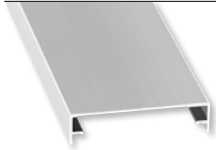
Passendes Zubehör für alle Alu-Verlegesysteme

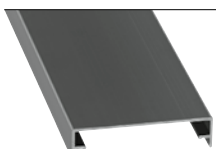
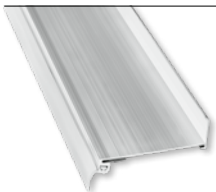

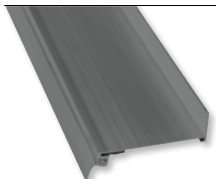



Artikel / Abbildung	Beschreibung	Farbe	Breite	Länge	Art.-Nr.	VE	Preis €/lfdm.
	Alu-Zierklemmdeckel eloxiert	pressblank	62,4 mm	2000 mm	90043290	1 Stück	13,99
				3000 mm	90043292		13,99
				4000 mm	90043294		13,99
				5000 mm	90043296		13,99
				6000 mm	90043298		13,99
				7000 mm	90043299		13,99
	Alu-Zierklemmdeckel pulverlackiert	weiß	62,4 mm	2000 mm	90043270	1 Stück	19,99
				4000 mm	90043274		19,99
				5000 mm	90043276		19,99
				6000 mm	90043278		19,99
				7000 mm	90043279		19,99
	Alu-Zierklemmdeckel pulverlackiert B	anthrazit	62,4 mm	2000 mm	90043280	1 Stück	21,99
				4000 mm	90043284		21,99
				5000 mm	90043286		21,99
				6000 mm	90043288		21,99
				7000 mm	90043289		21,99
	Alu-Wandanschluss für flexible Wandanschlüsse von 7 – 18° Neigung, mit hellgrauer Dichtlippe	pressblank	90 – 120 mm	3050 mm	90043308	1 Stück	25,99
				4100 mm	90043310		25,99
				5100 mm	90043312		25,99
				6100 mm	90043314		25,99
	Alu-Wandanschluss für flexible Wandanschlüsse von 7 – 18° Neigung, mit hellgrauer Dichtlippe	weiß	120 mm	4100 mm	90043311	1 Stück	39,99
				6100 mm	90043315	1 Stück	39,99
	Alu-Wandanschluss für flexible Wandanschlüsse von 7 – 18° Neigung, mit hellgrauer Dichtlippe B	anthrazit	120 mm	4100 mm	90043350	1 Stück	43,99
				6100 mm	90043354	1 Stück	43,99

B = Auftragsbezogene Bestellung – nicht ständig ab Lager verfügbar. Bitte beachten Sie eine Lieferzeit von in der Regel 2–3 Wochen.

Artikel / Abbildung	Beschreibung	Farbe	Stärke	Höhe	Länge	Art.-Nr.	ME	Preis € / ME
	Verbindungsstück für Alu-Wandanschluss Alu	pressblank	1 mm	(Breite) 80 mm	108 mm	90043316	1 Stück	10,99
	Seitenblenden für Alu-Wandanschluss pressblank, Set inklusive 2 Blenden und 4 Schrauben	pressblank	1 mm	100 mm	140 mm	90043317	1 Set	23,99
	Seitenblenden für Alu-Wandanschluss weiß, Set inklusive 2 Blenden und 4 Schrauben	weiß	1 mm	100 mm	140 mm	90043318	1 Set	35,99
	Seitenblenden für Alu-Wandanschluss anthrazit, Set inklusive 2 Blenden und 4 Schrauben B	anthrazit	1 mm	100 mm	140 mm	90043319	1 Set	38,99







Kantenschutzprofile

Artikel / Abbildung	Beschreibung	Farbe	für Platten- stärke	Abmessungen	Art.-Nr.	VE	Preis
		Material		Länge			€/ Stck.
	Alu-U-Profil Kantenschutz universell Aluminium pressblank, für den oberen und unteren Verschluss von Stegplatten	Aluminium pressblank	10 mm	1050 mm	90043320	1 Stück	7,99
	Alu-U-Profil Kantenschutz universell Aluminium pressblank, für den oberen und unteren Verschluss von Stegplatten	Aluminium pressblank	16 mm	980 mm	90043322	1 Stück	7,99
				1200 mm	90043324		8,99
	Alu-U-Profil Kantenschutz universell Aluminium weiß, für den oberen und unteren Verschluss von Stegplatten	Aluminium weiß	16 mm	980 mm	90043323	1 Stück	12,99
				1200 mm	90043325		15,99
	Alu-U-Profil Kantenschutz universell Aluminium anthrazit, B für den oberen und unteren Verschluss von Stegplatten	Aluminium anthrazit	16 mm	980 mm	90043356	1 Stück	14,99
				1200 mm	90043358		17,99
	Alu-U-Profil Kantenschutz universell Aluminium pressblank, für den oberen und unteren Verschluss von Stegplatten	Aluminium pressblank	32 mm	1250 mm	90043326	1 Stück	24,99



MONTAGEZUBEHÖR FÜR STEGPLATTEN

Spezialschrauben für Joda® Verlegesysteme

Artikel / Abbildung	Beschreibung	Material	Abmessungen		Art.-Nr.	VE	Preis
			Stärke	Länge			
				75 mm	90042438	100 Stück	89,99
				90 mm	90042440	100 Stück	99,99
	Edelstahlschrauben mit Bohrspitze für Aluminium/Holz SW8 Kopf, mit EPDM Dichtung 14 mm, zur Befestigung auf Holz	Edelstahl	5,5 mm	60 mm	90042495	100 Stück	86,99
				85 mm	90042469	50 Stück	44,99
					90042497	100 Stück	89,99
	Bohrschrauben für Aluminium mit Torxkopf zur Befestigung des Unterteils auf Holz- oder Alu-Unterkonstruktion und zur Befestigung des Haltewinkels	Edelstahl	4,2 mm	16 mm	90042492	100 Stück	20,99
				32 mm	90042493		29,99
	Bohrschrauben für Aluminium mit Sitkopf und Bit zur Befestigung des Unterteils auf Holz- oder Alu-Unterkonstruktion und zur Befestigung des Haltewinkels	Edelstahl	4,8 mm	32 mm	90042498	100 Stück	29,99
	Bohrschrauben für Metall SW8 mit 16 mm EPDM-Dichtung zur Befestigung des Profils auf Metall-Unterkonstruktionen	Edelstahl mit Zinkschicht	5,5 mm	50 mm	90042499	100 Stück	99,99

Abschluss- und Haltewinkel für Verlegesysteme

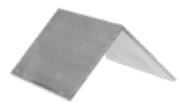
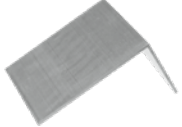

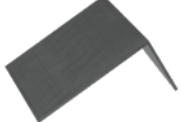



Artikel / Abbildung	Beschreibung	Farbe	für Plattenstärke	Abmessungen		Art.-Nr.	VE	Preis
				Breite	Länge			
	Abschluss- und Haltewinkel Aluminium pressblank, passend für Schraubprofil	pressblank	16 mm	40 mm	40 mm	90043330	1 Stück	3,99
	Abschluss- und Haltewinkel Aluminium pressblank, passend für Schraubprofil, universell einkürzbar	pressblank	16 mm	60 mm	30 mm	90043332	1 Stück	4,99
	Abschluss- und Haltewinkel Aluminium weiß, passend für Schraubprofil, universell einkürzbar	weiß	16 mm	60 mm	30 mm	90043333	1 Stück	13,99
	Abschluss- und Haltewinkel Aluminium anthrazit, passend für Schraubprofil, universell einkürzbar	anthrazit	16 mm	60 mm	30 mm	90043334	1 Stück	15,99

MONTAGEZUBEHÖR FÜR STEGPLATTEN

Klebebänder und mehr für Joda® Verlegesysteme

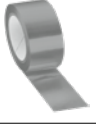

Artikel / Abbildung	Beschreibung	Farbe	für Plattenstärke	Abmessungen		Art.-Nr.	VE	Preis
				Breite	Länge			€/VE
	AntiDUST@tape Non-Filterband selbstklebend für oberen Abschluss	grau	16 mm	38 mm	6,5 m	90043346	1 Rolle	16,99
	AntiDUST@tape Filterband selbstklebend, mit (mittleren) Membranen für unteren Abschluss	grau	16 mm	38 mm	6,5 m	90043344	1 Rolle	23,99
	Filita-Flo-Band selbstklebend, mit (mittleren) Membranen	grau	32 mm	45 mm	6,5 m	90043343	1 Rolle	23,99
	Spezial Silikon neutral, 310 ml, zum Abdichten und Kleben, Acryl- und PC-kunststoffver- träglich	transparent	-	-	-	90042327	1 Stück	19,99
	Querpfettendichtung 980 für Plattenbreite 980 mm, Gummilippe, mit Selbstklebestreifen Zum Verbau ab einer Plattenlänge von 3500 mm	hellgrau	-	37 mm	950 mm	90042328	1 Stück	15,99
	Querpfettendichtung 1200 für Plattenbreite 1200 mm , Gummilippe, mit Selbstklebestreifen Zum Verbau ab einer Plattenlänge von 3500 mm	hellgrau	-		1170 mm	90042329		19,99

PVC-Distanzleisten (thermische Trennung)















Artikel / Abbildung	Beschreibung	Farbe	für Plattenstärke	Abmessungen			Art.-Nr.	VE	Preis
				Breite	Höhe	Länge			€/lfm.
	PVC-Distanzleiste	hellgrau	32 mm	10 mm	36 mm	3000 mm	90043532	1 Stück	14,99
						4000 mm	90043534		14,99
						5000 mm	90043536		14,99
						6000 mm	90043538		14,99
						7000 mm	90043539		14,99



PRODUKTÜBERSICHT

Regenrinnen & Zubehör

Artikel / Abbildung	Beschreibung	Farbe	Länge	Art.-Nr.	ME	Preis € / ME
	Dachrinne	dark silver	3000 mm	90044580	1 Stück	99,99
	Verbindungsstück	dark silver	-	90044582	1 Stück	19,99
	Rinnenendstück	dark silver	-	90044584	1 Stück	14,99
	Rinnenablauf	dark silver	-	90044586	1 Stück	44,99
	Zwischenstück	dark silver	-	90044587	1 Stück	49,99
	Rohrbogen 70 °	dark silver	-	90044588	1 Stück	39,99
	Fallrohr	dark silver	-	90044589	1 Stück	119,99
	Selbstreinigendes Laubsieb	dark silver	-	90044590	1 Stück	69,99
	Regenfallrohrklappe	dark silver	-	90044592	1 Stück	129,99
	Rohrschelle	dark silver	-	90044594	1 Stück	14,99
	Fallrohrauslauf	dark silver	-	90044596	1 Stück	49,99
	Konsol-Rinneneisen (Montageabstand 60 cm)	dark silver	-	90044598	1 Stück	13,99

MONTAGE REGENRINNE

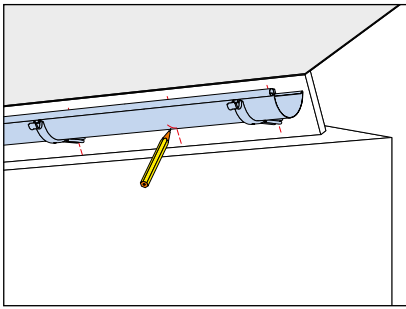

1. Die Rinne in die Rinnenhalter legen und mit einem Bleistift den Rinnenablauf markieren.

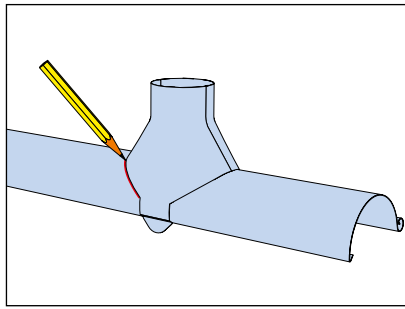

2. Den Rinnenablauf als Schablone benutzen.

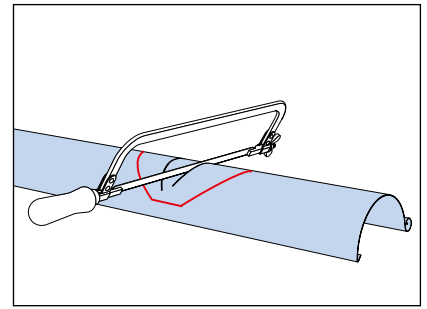

3. Es ist eine Metallsäge zum Sägen des Loches zu verwenden. Niemals einen Winkelschleifer verwenden.

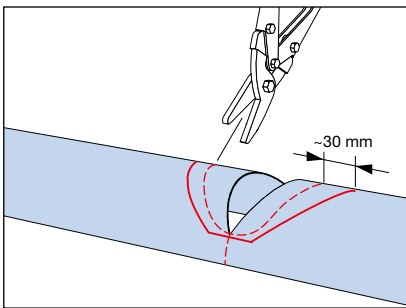

4. Abschließend ist die Rückseite zu schneiden, wie es aus der Zeichnung hervorgeht.

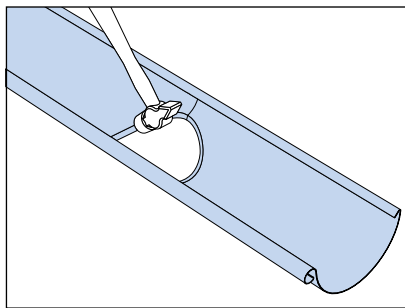

5. Um sicherzustellen, dass das gesamte Regenwasser aus der Regenrinne in den Rinnenablauf gerät, muss die geschnittene Kante mit einem Hammer oder einer Zange etwas nach unten gebogen werden.



Niemals einen Winkelschleifer verwenden!

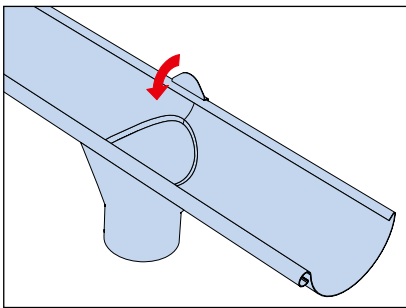

6. Der Rinnenablauf ist an der Dachrinne festzuklicken.

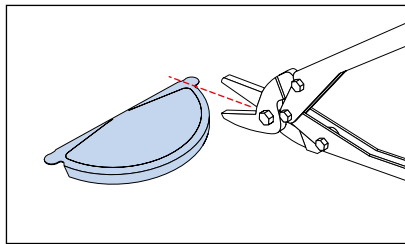

7. Das Endstück der oberen Kante, die nach innen zeigt, ist abzuschneiden. Das Stück kann auch abgebrochen werden.

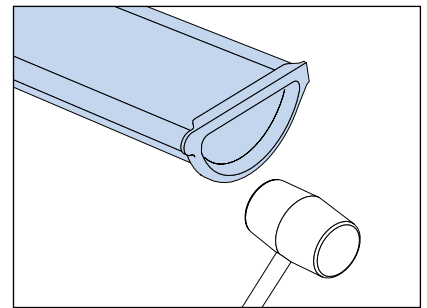

8. Das Endstück RG ist selbstdichtend. Es ist am Ende der Rinne zu befestigen und leicht mit einem Gummihammer zu befestigen. Achtung! Bei der Verwendung von Rinneneisen, wo die Rinne an ihrem Platz festgeklemmt wird, sollte das Endstück erst befestigt werden, wenn die Rinne in den Rinnenhaltern befestigt worden ist.

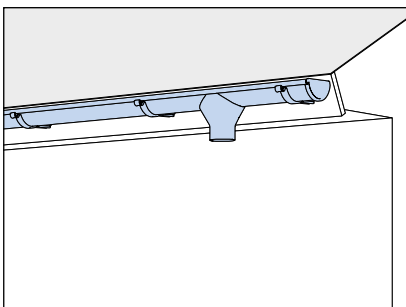

9. Die Rinne ist in den Rinnenhaltern zu befestigen und die Rinne ist beim Loch für den Rinnenablauf zu biegen, so dass auf beiden Seiten in Richtung zum Rinnenablauf Gefälle ist.

SCHRAUBPROFIL BESTELLMILFE – A1

Beispiel: Dach mit 4 m Länge und 4,06 m Breite

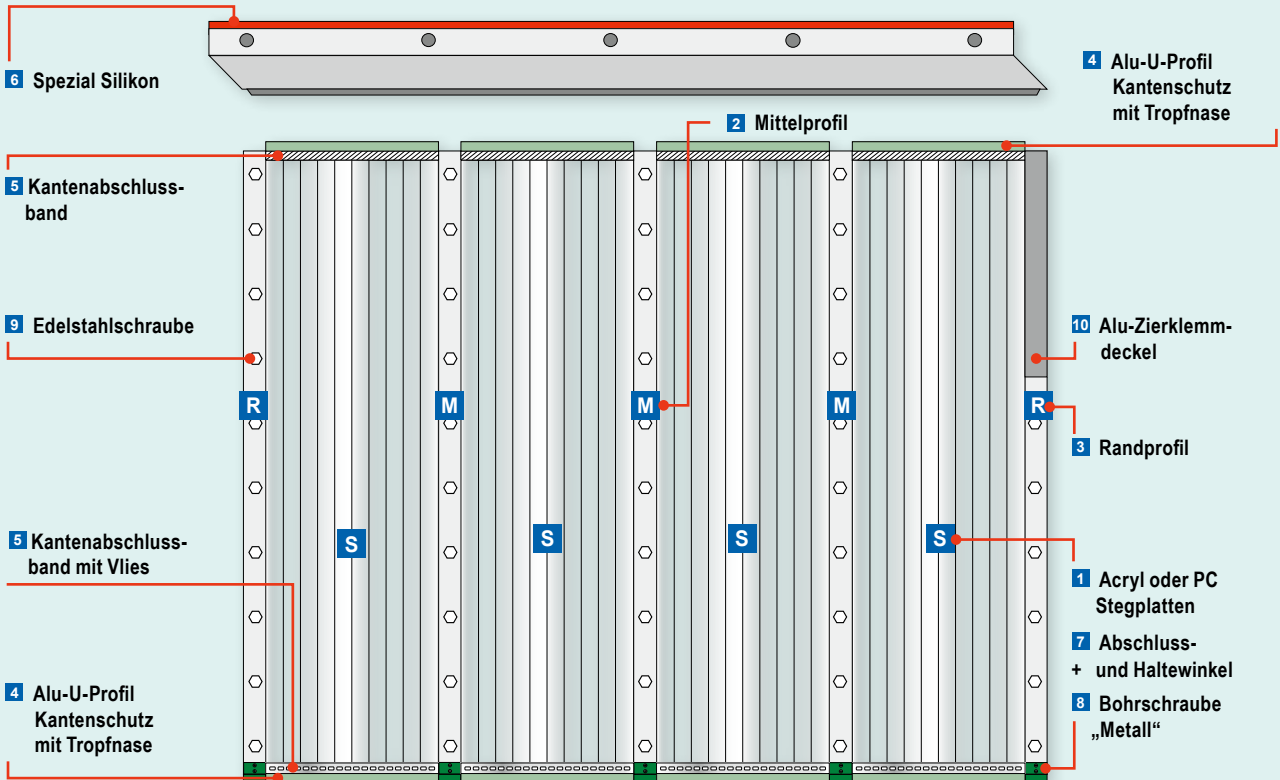
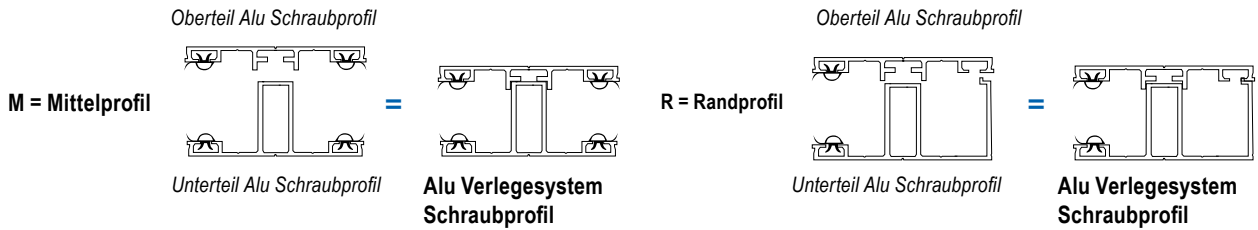

STÜCKLISTE

<p>S 1 4 x Acryl oder PC Stegplatten 4000 x 980 mm x 16 mm</p>	<p>M 2 3 x Mittelprofil 4000 mm</p>	<p>R 3 2 x Randprofil 4000 mm</p>
<p> 4 8 x Alu-U-Profil Kantenschutz mit Tropfnase 980 x 16 mm</p>	<p> 7 5 x Abschluss- und Haltewinkel 60 x 30 mm</p>	
<p> 5 1 x Kantenverschlussband Rolle 38 mm x 6,5 m, für oberen Abschluss</p>	<p> 8 30 x Bohrschrauben für Aluminium 4,8 x 32 mm mit Sitkopf und Bit zur Befestigung des Unterteils auf Holz- oder Alu-Unterkonstruktion und zur Befestigung des Haltewinkels</p>	
<p> 5 1 x Kantenverschlussband mit Membran Rolle 38 mm x 6,5 m, für unteren Abschluss</p>	<p> 9 50 x Edelstahlschrauben mit Bohrspitze Aluminium/Holz 5,5 x 85 mm zur Befestigung des Alu-Deckprofils SW8 Kopf, mit EPDM Dichtung 14 mm</p>	
<p> 6 1 x Spezial Silikon 310 ml</p>	<p> 10 5 x Alu-Zierklemmdeckel Alu pressblank, weiß oder Anthrazit</p>	

SCHRAUBPROFIL BESTELLHILFE – A2 (A/B)

Beispiel: Dach mit 3 m Länge und 3,06 m Breite

M = Mittelprofil

Oberteil Alu Deckprofil

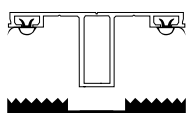

Unterteil Alu Deckprofil

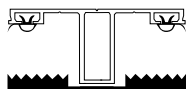

Alu Verlegesystem
Deckprofil

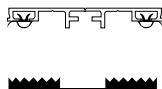

R = Randprofil

Oberteil Alu Deckprofil

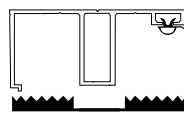

Unterteil Alu Deckprofil

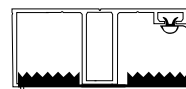

Alu Verlegesystem
Deckprofil

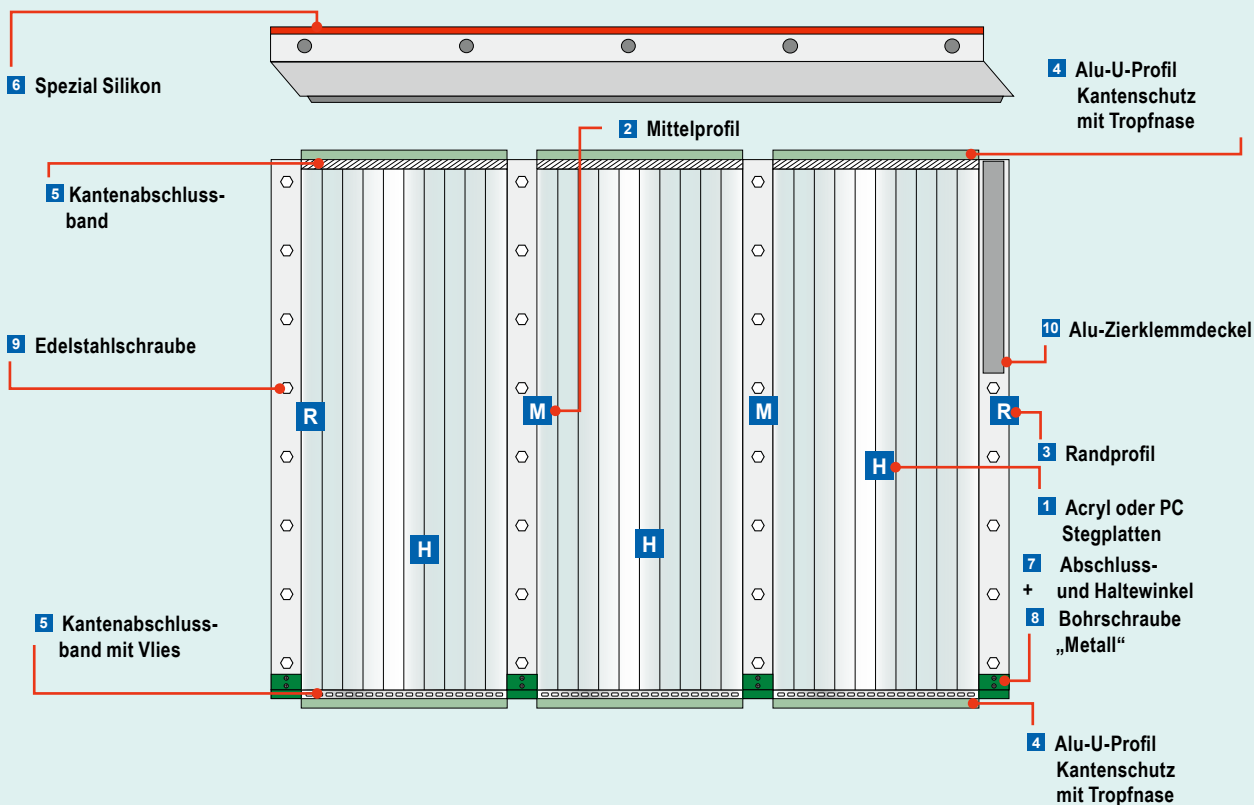

STÜCKLISTE

H

- 1** 3 x Acryl/PC Stegplatten
3000 x 980 mm x 16 mm



- 4** 6 x Alu-U-Profil Kantenschutz
mit Tropfnase
980 x 16 mm



- 5** 1 x Kantenverschlussband
Rolle 38 mm x 6,5 m,
für oberen Abschluss



- 5** 1 x Kantenverschlussband
mit Membran
Rolle 38 mm x 6,5 m,
für unteren Abschluss



- 6** 1 x Spezial Silikon
310 ml

M

- 2** 2 x Mittelprofil
3000 mm



R

- 3** 2 x Randprofil
3000 mm

- 7** 4 x Abschluss- und Haltewinkel
60 x 30 mm

- 8** 24 x Bohrschrauben für Aluminium
4,8 x 32 mm mit Sitkopf und Bit zur Befestigung des
Unterteils auf Holz- oder Alu-Unterkonstruktion
und zur Befestigung des Haltewinkels

- 9** 32 x Edelstahlschrauben mit Bohrspitze
Aluminium/Holz
5,5 x 85 mm zur Befestigung des Alu-Deckprofils
SW8 Kopf, mit EPDM Dichtung 14 mm

- 10** 4 x Alu-Zierklemmdeckel
Alu pressblank, weiß oder Anthrazit

VERLEGEANLEITUNG FÜR DAS KOMPLETT-SYSTEM



DIE UNTERKONSTRUKTION

1 kann aus Holz, Aluminium oder Stahl bestehen.

Die Sparren **2** sollen in Abständen von 1000 bis 1008 mm in Richtung Gefälle verlaufen.

Da die Stegplatte **3** 980 mm breit ist, ergibt sich eine Dehnungsfuge **4** von 20 mm. Diese Dehnungsfuge ist erforderlich, um den Stegplatten eine Ausdehnung bei Temperaturschwankungen zu ermöglichen.

Zur Verbindung und Befestigung der Stegplatten wird zunächst die untere Alusprosse des Komplettsystems **5** auf die Sparren aufgebracht (mit mind. 2 Schrauben fixieren, 4,5 x 35 mm).

Auf die untere Alusprosse werden nun die Stegplatten gelegt, welche anschließend mit einem Universalprofil **6**, versehen mit zwei Dichtungslippen, die von oben angeschraubt werden. Die Verbindungsprofile sind im Abstand von ca. 300 mm zu verbohren.

Die untere Stirnseite der Stegplatten wird mit einem Vlies-Klebeband **7** verschlossen, die obere Stirnseite **8** mit einem Klebeband ohne Vliesfenster. Dies verhindert, dass Schmutz und Ungeziefer in die Stegplatten eindringen kann. Zugleich kann durch die Vlies-Klebebandstreifen Kondenswasser, welches sich durch Temperaturunterschiede in den Hohlkammern bildet, heraus zirkulieren.

Nun werden noch Alu-U-Profile **8**, welche mit einer Tropfkante **9** versehen sind, auf die Stirnseiten der Stegplatten gesteckt.

Anschließend sollen die Alu-U-Profile an der Oberseite mit einem UV-stabilen Silikon **10** versiegelt werden.

Durch einen Haltewinkel **11**, festgeschraubt am Ende der Verbindung, wird das Herausrutschen der Stegplatten verhindert.

Das Randprofil **12** dient zur Außenbefestigung.

VERLEGEANLEITUNG FÜR DAS ALU-GUMMI-SYSTEM

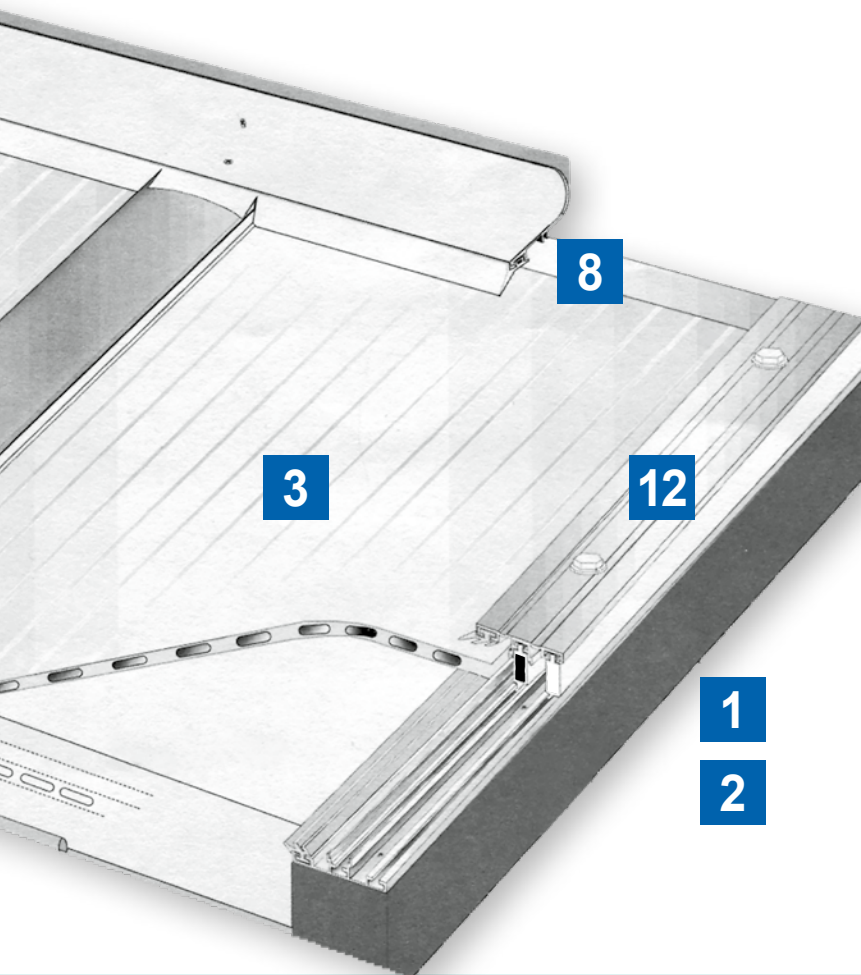

DIE UNTERKONSTRUKTION

1 kann aus verzugsfreiem Holz, vorzugsweise Leimbinder, Aluminium oder Stahl bestehen.

Die Sparren **2** sollen in Abständen von 1000 bis 1008 mm in Richtung Gefälle verlaufen.

Da die Stegplatte **3** 980 mm breit ist, ergibt sich eine Dehnungsfuge **4** von 20 mm. Diese Dehnungsfuge ist erforderlich, um den Stegplatten eine Ausdehnung bei Temperaturschwankungen zu ermöglichen.

Zur Verbindung und Befestigung der Stegplatten wird zunächst eine Gummiunterlage **5** auf die Sparren aufgebracht. Auf die Gummiunterlage werden nun die Stegplatten gelegt, welche anschließend mit einem Mittelprofil (bei 16 mm Stegplatten, sonst Universalprofil) **6**, versehen mit zwei Dichtungslippen, von oben angeschraubt werden. Die Verbindungsprofile sind im Abstand von ca. 300 mm zu verbohren.

Die untere Stirnseite der Stegplatten wird mit einem Vlies-Klebeband **7** verschlossen, die obere Stirnseite **8** mit einem Klebeband ohne Vliesfenster. Dies verhindert, dass Schmutz und Ungeziefer in die Stegplatten eindringen kann. Zugleich kann durch die Vlies-Klebebandstreifen Kondenswasser, welches sich durch Temperaturunterschiede in den Hohlkammern bildet, heraus zirkulieren.





Nun werden noch Alu-U-Profile **9**, welche mit einer Tropfkante versehen sind, auf die Stirnseiten der Stegplatten gesteckt.

Anschließend sollen die Alu-U-Profile an der Oberseite mit einem UV-stabilen Silikon **10** versiegelt werden.

Durch einen Haltewinkel **11**, festgeschraubt am Ende der Verbindung, wird das Herausrutschen der Stegplatten verhindert.

Das Randprofil **12** dient zur Außenbefestigung.

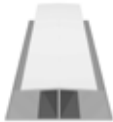
VERKLEIDUNGSPROFILE 17 MM & ZUBEHÖR





Artikel / Abbildung	Beschreibung	Farbe	Breite	Maße	Länge	Art.-Nr.	ME	Preis €/ME
	Verkleidungsprofil mit V-Fuge Einseitig mit 1 Nut/ 2-Brett Optik	weiß	200 mm	–	6000 mm	91058420	m ²	36,99
	Verkleidungsprofil ohne V-Fuge Einseitig ohne Nut/ 1-Brett Optik	weiß	200 mm	–	6000 mm	91058400	m ²	39,99
	U-Profil	weiß	–	44 x 21 x 24 mm	6000 mm	91058520	lfdm.	3,99
	H-Profil	weiß	–	47 x 21 mm	6000 mm	91058510	lfdm.	4,99
	Eck-Profil	weiß	–	47 x 47 mm	6000 mm	91058500	lfdm.	3,99





HARTSCHAUMWINKEL WEISS

Artikel / Abbildung	Beschreibung	Farbe	Breite	Länge	Art.-Nr.	ME	Preis €/lfdm.
	Hartschaumwinkel 10 mm	weiß	110/40 mm	6000 mm	91190023	lfdm.	12,99
			160/40 mm		91190024		16,99
			185/40 mm		91190025		17,99
			210/40 mm		91190026		18,99
			235/40 mm		91190027		21,99
			260/40 mm		91190028		22,99
			310/40 mm		91190029		26,99

ZUBEHÖR & BEFESTIGUNGSMATERIAL

Artikel / Abbildung	Beschreibung	Farbe	Maße	Länge	Art.-Nr.	ME	Preis €/ME
	Verbinder	weiß	40 x 40 mm	310 mm	91190031	Stück	12,99
	Außenecke		40 x 40 mm	310 mm	91190032		19,99
	Innenecke		27 x 27 mm	310 mm	91190033		23,99
	Fassadenschraube Beutel/100 Stück		4,8 mm	32 mm	91190036		23,99

VERKLEIDUNGSPROFILE 17 MM & ZUBEHÖR

Artikel / Abbildung	Beschreibung	Farbe	Breite	Maße	Länge	Art.-Nr.	ME	Preis €/ME
	Verkleidungsprofil mit V-Fuge Einseitig mit 1 Nut/ 2-Brett Optik	farbig	200 mm	–	6000 mm	91058220	m ²	83,99
	Verkleidungsprofil ohne V-Fuge Einseitig ohne Nut/ 1-Brett Optik	farbig	200 mm	–	6000 mm	91058200	m ²	86,99
	U-Profil	farbig	–	44 x 21 x 24 mm	6000 mm	91058320	lfdm.	7,99
	H-Profil	farbig	–	47 x 21 mm	6000 mm	91058310	lfdm.	11,99
	Eck-Profil	farbig	–	47 x 47 mm	6000 mm	91058300	lfdm.	13,99

Die passenden **Hartschaumwinkel** und das **Zubehör** (Verbinder sowie die Innen- und Außenecken) gibt es auch passend farblich foliert.



VERKLEIDUNGSPROFILE/FARBVARIANTEN

Mit V-Fuge

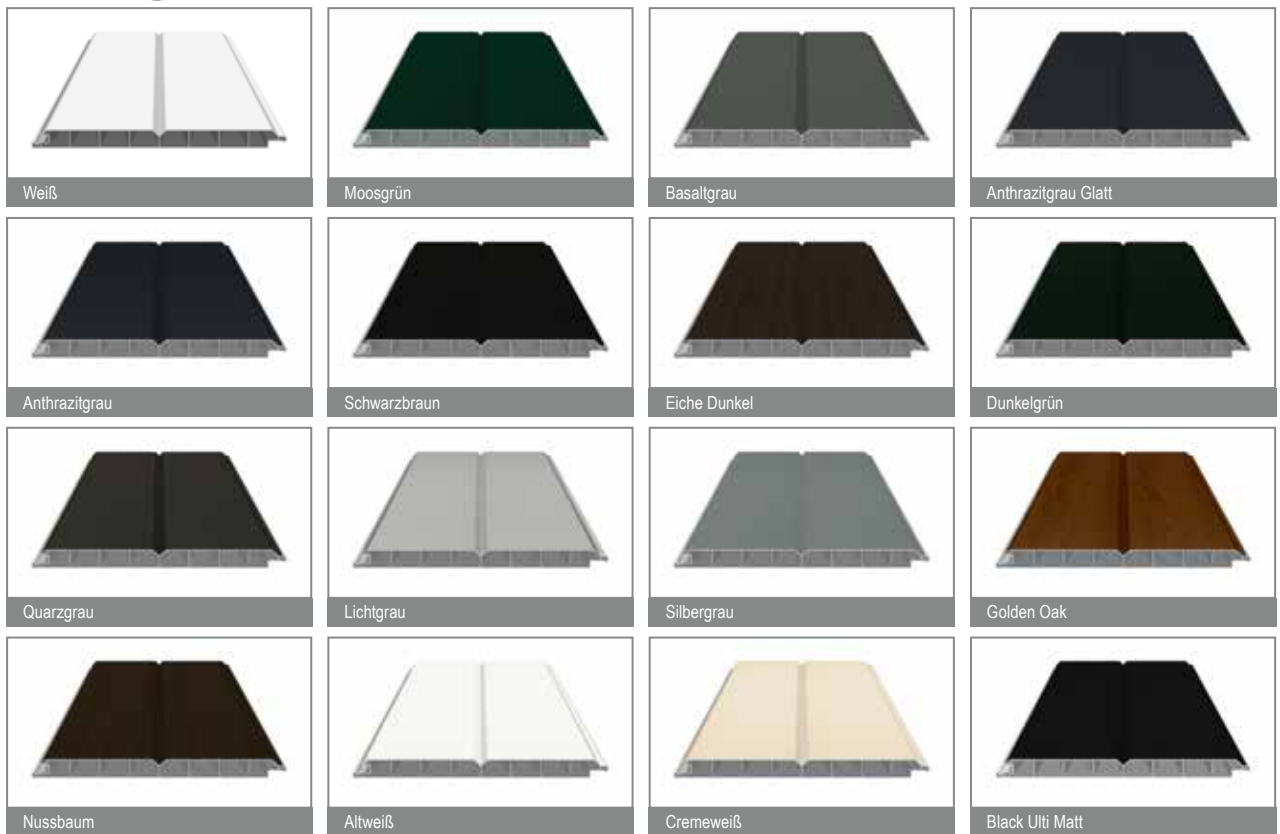

Ohne V-Fuge



FASSADENPROFILE PVC



FASSADEN-PROFIL PVC MIT SCHATTENFUGE



FASSADEN-DOPPELPROFIL PVC MIT SCHATTENFUGE



Die pflegeleichten PVC Fassaden-Profile erzeugen eine moderne und authentische Optik. Sie sind aus Fensterkunststoff mit einer hochwertigen Folierung und damit UV- und farbbeständig. Sie halten jedem Wetter stand und sind sehr langlebig. Sie brauchen keine Lasur oder Anstriche und auch die Reinigung ist durch die glatte Oberfläche sehr einfach. Suchen Sie aus sieben exklusiven Dekoren genau den passenden Farbton für Ihr Projekt aus.

- Pflegeleicht (Streichfrei)
- Wetterfest
- UV-stabil
- Farbbeständig
- Leicht
- Individuell kürzbar
- 100 % recyclebar

Unsere **10 Jahre Garantie** auf UV-Beständigkeit, Farbbechtheit und Witterungsbeständigkeit

Weitere Artikel/Zubehör und Preise finden Sie in unserem Katalog "HAUS & GARTEN".



Wählen Sie zwischen 7 exklusiven Dekoren

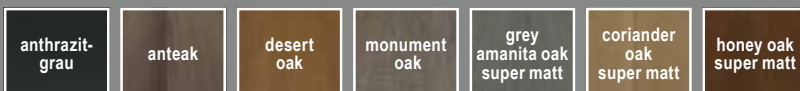



FANGEN SIE DIE SONNE EIN! TERRASSENDÄCHER VON JODA®



Genießen Sie die sommerlichen Tage – mit einem vorgefertigten Dach für Ihre Terrasse verlängern Sie sich die warme Jahreszeit. Eine solide, attraktive und zugleich günstige Alternative zum Wintergarten. Die transparenten Lichtplatten schützen tagsüber vor Regenschauer und Vogeldreck. Abends isolieren sie und halten die Temperaturen ein bisschen wärmer als im Garten. Nebenbei können Topfpflanze und Co. hier besser geschützt ihre Blütenpracht entfalten. Das Joda® Bausatz-Programm: vier Breiten und drei Tiefen, freitragend mit Massivholz konstruiert. Die Joda®Terrassendächer passen in jedes Garten- Ambiente, Ideen und Möglichkeiten entdecken Sie im Joda®Katalog „Carports & Gartenhäuser“.



Auch Eck-Lösungen sind als Sondermodell möglich



Standard-Typ – 306 x 300 cm mit klaren Stegplatten



Modernes Terrassendach nach Ihren Maßen

EXTRAS? MACHEN WIR!

Willkommen auf Ihrer Terrasse der Extraklasse. Gestalten Sie mehr Wohnraum auf einfache Art und Weise – mit einem individuell nach Maß gefertigten Komplett-Bausatz von Joda®. Ihr Fachberater hilft gerne weiter! Egal ob Sie eine Konstruktion nur mit Dach oder Varianten mit Brüstungen und Seitenwänden wählen: Die massive Holzkonstruktion ist statisch selbsttragend und kann an jede Hauswand montiert werden, ohne deren Tragfähigkeit einzuschränken. Genießen Sie den Sommer nach eigenen Ideen.

Das komplette Joda®Terrassendach-Programm finden Sie im aktuellen Joda®Katalog „Carports & Gartenhäuser“ – erhältlich bei Ihren Fachhändler und auf www.joda.de



Siena in Douglasie



Hochbeet mit Frühbeetaufsatz "Lucky & Luke"



Ständerbauweise „Greenbox“ – 300 x 300 cm



Modell „City -Carport 2“



Fassaden - Gestaltung nordische Fichte



Sitzgruppe „Robusta“

... MEHR VON JODA®

Holz im Garten, Carports & Gartenhäuser uvm.

Jede Menge Ideen für Ihr grünes Idyll: Die umfassende Joda® Kollektion ist aus nachhaltig erzeugtem, massivem Holz produziert. Der nächste Sommer kommt bestimmt: Dafür bietet das Joda®-Katalog-Sortiment Haus und Garten frische Ideen aus der Natur. Neben Zäunen & Terrassen aller Art entdecken Sie Brücken, Hochbeete, Konstruktionshölzer, Spielgeräte u. v. m..

Im Garten zu Hause: Gartenhäuser gibt es bei Joda® von modern bis urig, klassisch oder individuell. Das Material: Nordisches Fichtenholz – pure Natur. Für Sie und Ihren Garten: Joda® hält schöne Häuser mit Platz für Hobby & Co. bereit. Besser parken mit Joda® geht auch: Carports sind der ideale Kfz-Stellplatz. Sicher und trocken. Im Sommer angenehm schattig – im Winter bleibt Ihr Auto sogar eisfrei. Joda® bietet ca. 2000 Standardvarianten. Ob nordisch leicht, solide elegant oder städtisch modern – was da alles für Sie auch individuell passend gefertigt möglich ist, entdecken Sie in dem neuen Joda® Katalog „Carports & Gartenhäuser“. Fragen Sie beim Joda® Fachhändler danach!

ONLINE-KONFIGURATOR

Carports online planen?

Zäune online planen? – www.joda.de



WWW.JODA.DE

Mehr Informationen
finden Sie online oder in
unseren weiteren Katalogen





Weitere Informationen erhalten Sie
bei Joda® im Internet: www.joda.de

